

40
Jahre
Erfahrung

Große
Auswahl in
Profi-
qualität

Online
Konfigurator

ideenwelt 2022

Für Ihren Garten

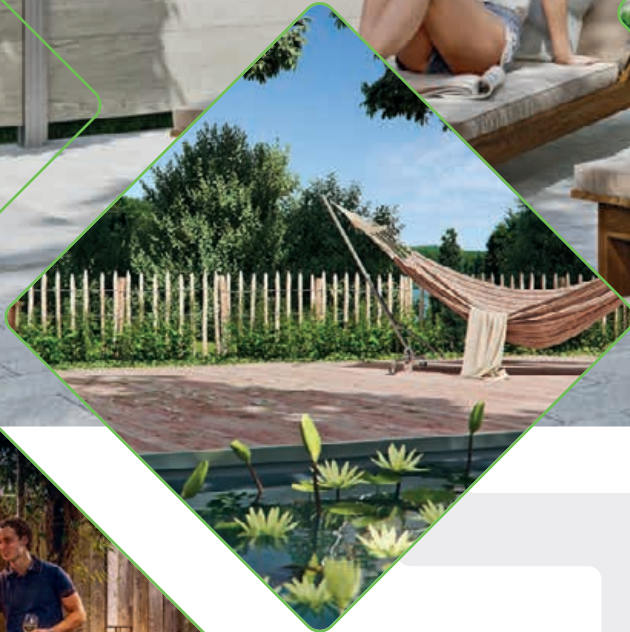

TETZNER & JENTZSCH
MEIN HAUS. MEIN GARTEN.



Entdecken Sie Qualitätsprodukte

Für Haus & Garten!

Sie möchten Ihren Garten gestalten und genießen? Nichts leichter als das: Mit den vielfältigen Produkten rund um Haus, Garten und Wohnen in diesem Katalog gelingt es Ihnen, Ihren ganz persönlichen Traumgarten zu verwirklichen. Denn die einzigartige Ideenwelt von T&J bietet für jeden die genau passende Produktauswahl.

ZÄUNE UND SICHTSCHUTZ UMFRIEDEN IHREN GARTEN PERFEKT.

Der eigene Garten bietet einen friedlichen Raum zum Wohlfühlen. Passende Zäune, Abgrenzungen oder Sichtschutz-Elemente sollten dabei nicht fehlen. Ob zur individuellen Gestaltung, zum Schutz des Grundstücks oder als dekoratives Element: T&J hat für jede Anforderung die richtige Lösung parat.

EIN GARTEN BIETET DIE RICHTIGE BALANCE AUS AKTIVITÄT UND ENTSPANNUNG.

Das Gärtnern, Pflanzen und Pflegen macht den Kopf frei und verschafft neue Energie. Zugleich ist ein Garten ein Ort der Entspannung – ob bei einer Pause im Schatten oder einer Grillparty mit Freunden: In einer ganz persönlich gestalteten Gartenwelt macht das alles gleich viel mehr Spaß!

SPIEL UND FREIZEITSPAß FÜR DIE GANZE FAMILIE.

Neben Geborgenheit und Erholung soll ein Garten oft auch Spiel- und Freizeitmöglichkeiten bieten. Gerade Kinder haben draußen viele Wünsche und Bedürfnisse, die sich mit hochwertigen, langlebigen und mitwachsenden Produkten in einem Spielgarten zum Toben und Entdecken ideal verwirklichen lassen.

Wir von T&J sind uns sicher: Jedes noch so kleine Stückchen Grün kann zu Ihrem persönlichen Traumgarten werden. Entdecken Sie jetzt viele neue Möglichkeiten und die Ideenwelt von T&J!



DER TETZNER & JENTZSCH ZAUNKONFIGURATOR

Schnell und einfach
zu Ihrem Wunschzaun.
www.tuj.de/konfigurator

ZAUN
KONFIGURATOR

Jetzt online
konfigurieren!





Ihre Vorteile:

Profitieren Sie von TETZNER & JENTZSCH!

Ihr Garten ist ein besonderer Lebensraum, den Sie sich individuell nach Wunsch gestalten können. Ganz einfach mit den Qualitätsprodukten für Haus und Garten von TETZNER & JENTZSCH! Entdecken Sie jetzt in diesem Katalog unsere Ideenwelt und beziehen Sie Ihre T&J Produkte bequem über Ihren Fachhandel vor Ort.

- T&J ist Ihr kompetenter Partner für **Zäune, Zaun-Systeme und Gartenzubehör** in Haus und Garten sowie viele weitere Bereiche wie baubezogene **Kunststoffe, Bedachungen, Teichfolien** und mehr.
- T&J bietet Ihnen schnell, preisgünstig und zuverlässig ein riesiges **Komplettangebot** über ein dichtes Netz von Fachhändlern.
- T&J ist seit mehr als **40 Jahren** bekannt und für Sie Partner vieler Baumärkte, Holz- und Baustoffhändler.
- T&J erfüllt für Sie **strenge Qualitätsansprüche** und höchste **ökologische Anforderungen** bei den eingesetzten Materialien.
- T&J wird immer besser: Ihre **Zufriedenheit als Kunde** ist unser höchstes Ziel und sehr gern nehmen wir Ihre Wünsche mit auf!





Einfach
QR-Code scannen
und Katalog direkt
ansetzen!

Mehr Auswahl für Sie:

Lassen Sie sich auch von unserer
ideenwelt 2022 „Rund ums Haus“ begeistern!

LIEFERSERVICE

Speditionslieferung:

Nutzen Sie unseren T&J-Lieferservice und lassen sich gegen eine Lieferpauschale von 139,00 € (Art.-Nr.: 99003) Ihr Produkt bis an die Bordsteinkante (deutsches Festland) liefern.

Anlieferbedingungen:

Die Anlieferung erfolgt mit einem 40 Tonnen LKW. Bitte beachten Sie, dass die Straße entsprechend befahrbar ist. Bitte denken Sie bei der Bestellung an die korrekte Lieferadresse einschließlich Telefonnummer. Die Lieferung erfolgt nach telefonischer Absprache und erfordert Anwesenheit.



LIEFERSERVICE
139,- EURO



Für Auftragswerte unter 100,00 € Katalogpreis werden 12,90 € Bearbeitungsgebühr erhoben.

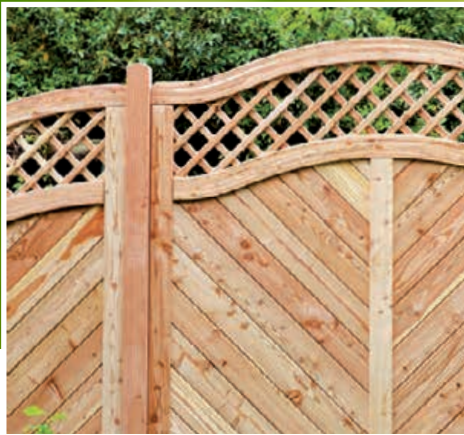

HOLZ

Natürliches Holz besticht durch hohe Belastbarkeit und passt perfekt in jedes Gartenbild. Oft werden Fichte und Kiefer verwendet, die durch moderne Druckimprägnierung haltbar gemacht wurden. Daneben sind robustere Holzarten wie Douglasie, europäische und sibirische Lärche oder sogar Eiche sehr langlebig und eine gute Wahl.

EIGENSCHAFTEN

- Einfache Be- und Verarbeitung
- Ökologisch empfehlenswert
- Optische Wärme und Lebendigkeit
- Naturnaher Look
- Widerstandsfähig

Unsere Empfehlung

Wer die Umwelt achten und gleichzeitig ein natürlich schönes Ergebnis erzielen möchte, wählt Holzprodukte für die Gartengestaltung und erhält einen verlässlichen Sicht- und Windschutz. Setzen Sie dabei auf Holzarten wie Fichte, Kiefer, Lärche, Douglasie oder Eiche, die in unseren Breiten heimisch sind und aus kontrollierter Forstwirtschaft stammen.

KOSTEN



LANGLEBIGKEIT



GEFLECHTE

Ebenso wie Holz sind Geflechte reine Naturprodukte, die sich in jeden Garten einfügen und durch ihre Optik begeistern. Geflechte zum Beispiel aus Weide oder Haselnussruten stellen natürliche Abgrenzungen dar und sind trotz kleiner Zwischenräume nahezu blickdicht und dennoch leicht lichtdurchlässig sowie etwas winddurchlässig.

EIGENSCHAFTEN

- Besonders natürliche Optik
- Ökologisch empfehlenswert
- Leicht licht- und winddurchlässig
- Gut für Berankung geeignet
- Regelmäßige Pflege durch Ölen

Unsere Empfehlung

Möchte man seinem Garten eine besonders natürliche Optik geben, sind Geflechte eine perfekte Wahl. Weide oder Haselnussruten sind kreative Abgrenzungen, deren Ausrichtung und Flechtstil frei wählbar sind. Zusätzlich sind Geflechte ideal als Raum für Bepflanzungen nutzbar, zum Beispiel für verschiedenste Rankgewächse.

KOSTEN



LANGLEBIGKEIT



WPC / BPC

WPC (Wood-Plastic-Composite) und BPC (Bamboo-Plastic-Composite) bezeichnen Verbundwerkstoffe aus jeweils Kunststoff in Kombination mit Anteilen von Holz bzw. Bambus, die trotz ihrer natürlichen Optik besonders langlebig sind.

EIGENSCHAFTEN

- Strapazierfähig und pflegeleicht
- Farbbeständig
- Resistent gegen Feuchtigkeit
- Verunreinigungen sind leicht zu entfernen
- Keine regelmäßige Auffrischung des Holzschutzes nötig

Unsere Empfehlung

Wer die Holzoptik schätzt und gleichzeitig wenig Aufwand bei möglichst langem Erhalt erzielen möchte, ist mit dem Material WPC/ BPC gut beraten.

KOSTEN



LANGLEBIGKEIT





KUNSTSTOFF

Kunststoff ist ein langlebiges Material, das kaum Wünsche offenlässt. Es ist individuell anpassbar dank der hohen Formbarkeit und dabei trotzdem sehr beständig.

METALL

Der Werkstoff Metall ist individuell einsetzbar. Seine hohe Stabilität und die zahlreichen Veredelungsmöglichkeiten stellen die perfekten Eigenschaften für die Nutzung im eigenen Garten dar.

GLAS

Glas steht mit seiner Lichtdurchlässigkeit für eine besondere Optik. Vor Wind gut geschützt muss nicht auf eine ausreichende Tageslichtzufuhr verzichtet werden.

EIGENSCHAFTEN

- Farbbeständig bei großer Farbauswahl
- Wetterfest und langlebig
- Geringer Pflegeaufwand
- Hohe Bruchfestigkeit

EIGENSCHAFTEN

- Pflegeleicht
- Sehr langlebig
- Schicker metallischer Glanz
- Temperatur- und witterungsbeständig

EIGENSCHAFTEN

- Robust und formstabil
- Vielfältige Möglichkeiten bei Form- und Farbgebung
- Hohe thermische Beständigkeit
- Mit vielen Materialien ideal kombinierbar
- Umweltfreundlich, da recyclebar

Unsere Empfehlung

Wer starker Witterung etwas Stabiles entgegenzusetzen möchte, ist mit Windschutz und Zäunen aus Kunststoff auf der sicheren Seite. Die Form und die Farbe bleiben dabei gut erhalten.

Unsere Empfehlung

Wer einen besonders stabilen und pflegeleichten Zaun benötigt, findet mit Metall das perfekte langlebige Material. Die metallische Optik kann sehr modern wirken. Gerade sparsam eingesetzt in Kombination mit einem weiteren Material wie etwa Holz oder Glas, ist das Metall eine echte Veredelung und wirkt umso eleganter.

Unsere Empfehlung

Wer einen Witterungsschutz benötigt und gleichzeitig keine Einschränkung im Sichtbereich erzielen möchte, findet mit Glas das passende Material. Verschiedenste Veredelungen, wie Lasergravuren, erlauben einen individuellen Look – egal ob schlichtes Klarglas oder versehen mit einem eleganten Schmuck-Dekor.

KOSTEN



LANGLEBIGKEIT



KOSTEN



LANGLEBIGKEIT



KOSTEN



LANGLEBIGKEIT





Sichtschutz aus Glas

Mit Edelstahl- und Aluminium-Pfostensystemen

SEITE 10 - 21



Sichtschutz aus WPC / BPC / HPL

SEITE 22 - 59



Sichtschutz aus PVC

SEITE 60 - 63



Sichtschutz aus Holz

SEITE 64 - 97



Sichtschutz aus Naturmaterialien

SEITE 98 - 107



Vorgartenzäune aus Holz / PVC / WPC

SEITE 112 - 125



Zubehör Sichtschutz- und Vorgartenzäune

Pfosten, Zaunpfähle, Pfostenabdeckungen, Pfostenträger, Bodenanker, Zaunhalter, Torbeschläge, Lasuren und Pflegemittel

SEITE 126 - 131



Vorgartenzäune aus Metall

SEITE 134 - 145

Sichtschutzzäune im Überblick SEITE 108 - 111

Vorgartenzäune im Überblick SEITE 144 - 145



Gartengestaltung

Blumenkübel, Hoch- und Kräuterbeete, Mülltonnenabtrennungen, QUATRO-Steckverbinder, Pergolen, Gartenmöbel, Terrassendielen und Holzfliesen, Palisaden, Pflanzpfähle

SEITE **146 - 165**



Robinie

SEITE **166 - 167**



Kinderwelt

Schaukeln, Spielanlagen, Speilhäuser, Sandkästen und Zubehör

SEITE **168 - 181**



Terrassendachbausatz KATTO

SEITE **182 - 185**



TEJELIGHT Außenbeleuchtung

Strahler, Wandleuchten, Stehleuchten und Zubehör

SEITE **186 - 193**



TEJEGRAS Kunstrasen

SEITE **194 - 197**



Abstellräume

SEITE **198 - 199**



Verarbeitung, Pflege und Qualität, Stichwortverzeichnis

SEITE **200 - 203**

Die Zeichnungen und Fotos in diesem Prospekt sind nicht originalgetreu, sie dienen lediglich der Veranschaulichung. Änderungen optischer und technischer Art sind möglich. Dekoartikel sind nicht im Preis inbegriffen! Alle Preise verstehen sich inklusive der gesetzlichen Mehrwertsteuer! Sämtliche Maßangaben sind Nennmaße. Effektivmaße bitte am Element entnehmen!

Bitte haben Sie Verständnis, dass wir uns aufgrund des sich dramatisch entwickelnden Rohstoffmarktes und der damit verbundenen Preisschwankungen vorbehalten, gravierende Preiserhöhungen im Laufe des Jahres 2022 weiterzugeben. Über die aktuelle Preisgültigkeit informiert Sie Ihr Fachhändler.

Die besondere Optik
Sichtschutzsysteme aus Glas.

Entdecken Sie die vielfältigen Möglichkeiten von Sichtschutzsystemen aus Glas und genießen Sie die hohe Lichtdurchlässigkeit und besondere Optik. Elemente aus klarem Glas bieten Ihnen besten Witterungsschutz ohne Einschränkungen im Sichtbereich. Kombiniert mit satinierten Elementen oder anderen Materialien verwirklichen Sie einen eleganten Sichtschutz ganz nach Wunsch. Das sind doch glasklare Vorteile!

VETRO-Systempfosten
finden Sie ab Seite 16.



EDLE OPTIK,
MODERNES DESIGN:
SICHTSCHUTZ AUS GLAS
FÜR ALLE, DIE BESONDERES
IM BLICK HABEN!

 VETRO-Sicht- und Windschutzzäune in vielen verschiedenen Dekoren finden Sie ab Seite 12.

www.tuj.de

Jetzt Ideenwelten entdecken!

Besuchen Sie unsere Ideenwelten online unter www.tuj.de und entdecken Sie die ganze Vielfalt unserer Produkte rund um Haus und Garten, Zäune, Sichtschutzlösungen, Gartenbeleuchtungen, Terrassendächer – und vieles mehr:

- Viele Tipps und Informationen
- Neuheiten und Materialien
- Anleitungen in Wort, Bild und Video
- T&J Services und Händlersuche



Klare Sache:
Sicht- und Windschutz aus Glas!

VETRO



Sichtschutz aus Glas bietet vielfältige Möglichkeiten:
Die glasklaren Elemente unserer VETRO-Serie dienen vor allem als
Windschutz und lassen den Blick in den Garten frei.

Satinierte Elemente setzen Sie dort ein, wo
Sie teilweisen oder vollständigen
Sichtschutz wünschen.

- Sehr pflegeleicht, einfach abwaschbar
- Langlebig und witterungsbeständig
- Kein Streichen nötig
- Modernes Design

MADE IN
GERMANY

Glasklarer Windschutz

Sicht- und Windschutz VETRO

Unser Glas-Sichtschutz ist ein komplettes System aus besonders pflegeleichten und eleganten Komponenten. Eine außergewöhnlich große Auswahl an Glasscheiben und Pfosten-Ausführungen steht Ihnen zur Verfügung – mit vielen Vorteilen gegenüber herkömmlichem Sichtschutz.

- Standardmaße und auf Maß
- Maximale Breite = 1200 mm – Maximale Höhe = 1800 mm
- Kanten geschliffen
- Großes Lieferprogramm an Optiken und Formaten
- Rechteckige Gläser; Pass- und Modell-Gläser, Scheiben ohne Lochbohrungen
- 8 mm starkes ESG Glas
- Glastüren mit passenden Bohrungen für die Beschläge
- Klarglas
- Gläser bedruckt im keramischen Siebdruckverfahren
- Optional Holzplatte als Montage-Hilfe

Die perfekte Montage-Hilfe

Optional können Sie zu jeder Scheibe eine gleichformatige Holzplatte dazubestellen. Damit lassen sich die Pfosten in Abstand und Höhe ausrichten und ins Lot bringen, ohne dass dieses mit den schweren Glasscheiben geschehen muss.

Pfosten ausrichten und montieren.



Holzplatten als Montage-Hilfe an Pfosten montieren.



Holzplatten entfernen, Glasscheiben an die Pfosten montieren, fertig!





Klarglas, Edelstahl-Pfostenystem V2A zum Anschrauben



+
Die perfekte Montage-Hilfe
mit passenden Artikeln finden Sie
auf der Seite 13.

Klarglas

VETRO

Preise in €/Stück, bei Pass-Gläsern* Preise in €/qm

	beidseitig verwendbar													
Breite in cm	51,5	103	120	51,5	103	120	20 - 120	103	103	120	120	98,7	98,7	
Höhe in cm	120	120	120	180	180	180	90 - 180	120/180	180/120	120/180	180/120	180	180	
Form	rechteckig	rechteckig	rechteckig	rechteckig	rechteckig	rechteckig	Passglas*	Modell-Glas	Modell-Glas	Modell-Glas	Modell-Glas	Glastür DIN Li	Glastür DIN Re	
Klarglas														
E-Artikel-Nr.	46641	46642	46643	46644	46645	46646	46685	46647	46647	46649	46649	46668	46668	
Preis in €	99,99	139,99	149,99	109,99	149,99	199,99	149,99	249,99	249,99	299,99	299,99	299,99	299,99	

Montage-Hilfe-Zubehör (empfohlen)

8 mm starke Spanplatte, passend für das jeweilige Scheibenformat, für eine sichere, einfache und passgenaue Montage der Glasscheiben.

E-Artikel-Nr.	47210	47211	47212	47213	47214	47215	47216	-	-	-	-	-	-
Holzplatte in €	14,99	19,99	28,99	28,99	29,99	31,99	36,99*	inklusive	inklusive	inklusive	inklusive	-	-

* Bei Scheiben auf Maß: Mindest-Berechnungsgröße je Scheibe = Preis für 1 m²

Passendes Zubehör
finden Sie hier in
unserem Katalog!

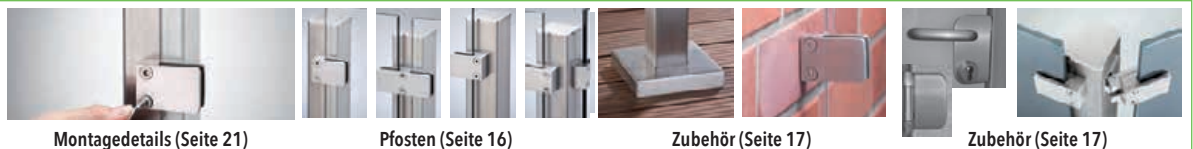

Montagedetails (Seite 21)

Pfosten (Seite 16)

Zubehör (Seite 17)

Zubehör (Seite 17)



83 VETRO Klarglas mit Dekör 83
Farbe Satinato, Edelstahl-Pfosten zum Einbetonieren



84 VETRO Klarglas mit Dekör 84
Farbe Satinato, Edelstahl-Pfosten zum Anschrauben

Das keramische Siebdruckverfahren

Der hochwertige Druck erfolgt einseitig auf eine Klarglas-Scheibe. Im ESG-Ofen verschmilzt die keramische Farbe mit dem Glas und wird dadurch widerstandsfähiger gegenüber Verschmutzungen als geätzt oder sandgestrahltes Glas. Die Oberfläche ist leichter zu reinigen und besonders kratzfest. Die Farbschicht ist jeweils nicht zu 100 % blickdicht, Schattierungen und Lichtreflexe können matt durchscheinen (transluzent).



82 VETRO Klarglas mit Dekör 82, Farbe Satinato, Aluminium-Pfosten zum Einbetonieren

Passendes Zubehör
finden Sie hier in
unserem Katalog!



Montagedetails (Seite 21)



Pfosten (Seite 16)



Zubehör (Seite 17)



Zubehör (Seite 17)



81 VETRO Klarglas mit Dekor 81
Farbe Satinato, Edelstahl-Pfosten zum Anschrauben

82 VETRO Klarglas mit Dekor 82 Farbe Satinato, Aluminium-Pfosten zum Anschrauben

Breite in cm	51,5	103	120	51,5	103	120	20 - 120	103	103	120	120	98,7	98,7
Höhe in cm	120	120	120	180	180	180	90 - 180	120/180	180/120	120/180	180/120	180	180
Form	recht-eckig	recht-eckig	recht-eckig	recht-eckig	recht-eckig	recht-eckig	Passglas*	Modell-Glas	Modell-Glas	Modell-Glas	Modell-Glas	Glastür DIN Li	Glastür DIN Re

VETRO Dekor 81

E-Artikel-Nr.	46601	46602	46603	46604	46605	46606	46681	46607	46608	46609	46610	46660	46661
Farbe Satinato in €	139,99	199,99	219,99	149,99	269,99	299,99	359,99*	419,99	419,99	459,99	459,99	599,99	599,99

VETRO Dekor 82

E-Artikel-Nr.	46611	46612	46613	46614	46615	46616	46682	46617	46618	46619	46620	46662	46663
Farbe Satinato in €	139,99	199,99	219,99	149,99	269,99	299,99	359,99*	419,99	419,99	459,99	459,99	599,99	599,99

VETRO Dekor 83

E-Artikel-Nr.	46621	46622	46623	46624	46625	46626	46683	46627	46628	46629	46630	46664	46665
Farbe Satinato in €	139,99	199,99	219,99	149,99	269,99	299,99	359,99*	419,99	419,99	459,99	459,99	599,99	599,99

VETRO Dekor 84

E-Artikel-Nr.	46631	46632	46633	46634	46635	46636	46684	46637	46638	46639	46640	46666	46667
Farbe Satinato in €	139,99	199,99	219,99	149,99	269,99	299,99	359,99*	419,99	419,99	459,99	459,99	599,99	599,99

* Bei Scheiben auf Maß: Mindest-Berechnungsgröße je Scheibe = Preis für 1 m²

Je nach gewünschter Höhe (Passgläser) laufen die Streifen-Dekore oben unterschiedlich aus!

Foto	Artikel	Ausführung	Edelstahl	Feste Höhe in cm	Höhe auf Maß in cm	für Glashöhe in cm	E-Art.Nr.	Preis in € pro Stück
	VETRO Anfangspfosten-Set Klemmbacken nach rechts Pfostenmaß 60 x 60 mm	Pfosten zum Anschrauben mit Schraubplatte und passenden Klemmbacken	V2A*	127	-	120	46701	239,99
				187	-	180	46702	329,99
				-	97 - 127	90 - 120	46801	254,99
				-	127,1 - 187	120,1 - 180	46802	339,99
			V4A*	127	-	120	46703	329,99
				187	-	180	46704	449,99
	Gleich den Reiniger mitbestellen! (nächste Seite)	Pfosten zum Einbetonieren mit unterer Verlängerung (300 mm) und passenden Klemmbacken		-	97 - 127	90 - 120	46803	339,99
				-	127,1 - 187	120,1 - 180	46804	484,99
			V2A*	157	-	120	46705	259,99
				217	-	180	46706	349,99
				-	127 - 157	90 - 120	46805	274,99
				-	157,1 - 217	120,1 - 180	46806	364,99
	VETRO Mittelpfosten-Set Klemmbacken beidseitig Pfostenmaß 60 x 60 mm	Pfosten zum Anschrauben mit Schraubplatte und passenden Klemmbacken	V2A*	127	-	120	46711	259,99
				187	-	180	46712	349,99
				-	97 - 127	90 - 120	46811	279,99
				-	127,1 - 187	120,1 - 180	46812	319,99
			V4A*	127	-	120	46713	349,99
				187	-	180	46714	499,99
	Gleich den Reiniger mitbestellen! (nächste Seite)	Pfosten zum Einbetonieren mit unterer Verlängerung (300 mm) und passenden Klemmbacken		-	97 - 127	90 - 120	46813	364,99
				-	127,1 - 187	120,1 - 180	46814	519,99
			V2A*	157	-	120	46715	279,99
				217	-	180	46716	369,99
				-	127 - 157	90 - 120	46815	299,99
				-	157,1 - 217	120,1 - 180	46816	394,99
	VETRO Endpfosten-Set Klemmbacken nach links Pfostenmaß 60 x 60 mm	Pfosten zum Anschrauben mit Schraubplatte und passenden Klemmbacken	V2A*	127	-	120	46721	239,99
				187	-	180	46722	329,99
				-	97 - 127	90 - 120	46821	254,99
				-	127,1 - 187	120,1 - 180	46822	339,99
			V4A*	127	-	120	46723	329,99
				187	-	180	46724	449,99
	Gleich den Reiniger mitbestellen! (nächste Seite)	Pfosten zum Einbetonieren mit unterer Verlängerung (300 mm) und passenden Klemmbacken		-	97 - 127	90 - 120	46823	339,99
				-	127,1 - 187	120,1 - 180	46824	484,99
			V2A*	157	-	120	46725	259,99
				217	-	180	46726	349,99
				-	127 - 157	90 - 120	46825	274,99
				-	157,1 - 217	120,1 - 180	46826	364,99
	VETRO Eckpfosten-Set Klemmbacken links nach rechts Pfostenmaß 60 x 60 mm	Pfosten zum Anschrauben mit Schraubplatte und passenden Klemmbacken	V2A*	127	-	120	46731	279,99
				187	-	180	46732	369,99
				-	97 - 127	90 - 120	46831	284,99
				-	127,1 - 187	120,1 - 180	46832	404,99
			V4A*	127	-	120	46733	369,99
				187	-	180	46734	529,99
	Gleich den Reiniger mitbestellen! (nächste Seite)	Pfosten zum Einbetonieren mit unterer Verlängerung (300 mm) und passenden Klemmbacken		-	97 - 127	90 - 120	46833	409,99
				-	127,1 - 187	120,1 - 180	46834	559,99
			V2A*	157	-	120	46735	299,99
				217	-	180	46736	399,99
				-	127 - 157	90 - 120	46835	304,99
				-	157,1 - 217	120,1 - 180	46836	414,99
			V4A*	157	-	120	46737	399,99
				217	-	180	46738	559,99
				-	127 - 157	90 - 120	46837	439,99
				-	157,1 - 217	120,1 - 180	46838	569,99

Foto	Artikel	Ausführung	Edelstahl	Höhe in cm	für Glashöhe in cm	E-Art.Nr.	Preis in € pro Stück
	VETRO Abdeckkappe für Schraubplatte Maße 155 x 155 x 30 mm	Optionales Zubehör für Pfosten zum Anschrauben	V2A	3		46741	29,99
			V4A	3		46742	39,99
	VETRO Wandklemmbacken-Set	2er-Set für Wand links, rechts offen	V2A		120	46751	59,99
			V4A		120	46752	69,99
		2er-Set für Wand rechts, links offen	V2A		120	46753	59,99
			V4A		120	46754	69,99
	VETRO Eckscharnier für Lösungen über Eck im Winkel von 1 bis 89°	3er-Set für Wand links, rechts offen	V2A		180	46755	64,99
			V4A		180	46756	74,99
		3er-Set für Wand rechts, links offen	V2A		180	46757	64,99
			V4A		180	46758	74,99
	VETRO Edelstahlreinigungs-Set	Edelstahlreiniger, 100 ml Spezialschwamm				46880	27,99

VETRO Pfosten-Zarge

Foto	Artikel	Achsmaß Pfosten in cm	Edelstahl	Maße in cm	für Glaselemente in cm	Anschlag	E-Art.Nr.	Preis in € pro Stück
	VETRO Pfostenzarge Zum Einbetonieren mit unterer Verlängerung (300 mm) Bohrungen für Bänder, Schloss und Klemmbacken	105,5	V2A	111,5 x 208	98,7 x 180	DIN links	46670	899,99
						DIN rechts	46671	899,99
	105,5	V4A	111,5 x 208	98,7 x 180	DIN links	46672	1.299,99	
					DIN rechts	46673	1.299,99	
	VETRO Pfostenzarge Zum Anschrauben mit Schraubenplatte Bohrungen für Bänder, Schloss und Klemmbacken	105,5	V2A	111,5 x 208	98,7 x 180	DIN links	46674	899,99
						DIN rechts	46675	899,99
	105,5	V4A	111,5 x 208	98,7 x 180	DIN links	46676	1.299,99	
					DIN rechts	46677	1.299,99	
	VETRO Beschlag-Set Türdrücker mit Schlosskasten und 2 Bändern		V2A			DIN links/ rechts verwendbar	46678	329,99

Das Tür-Element setzt sich zusammen aus:

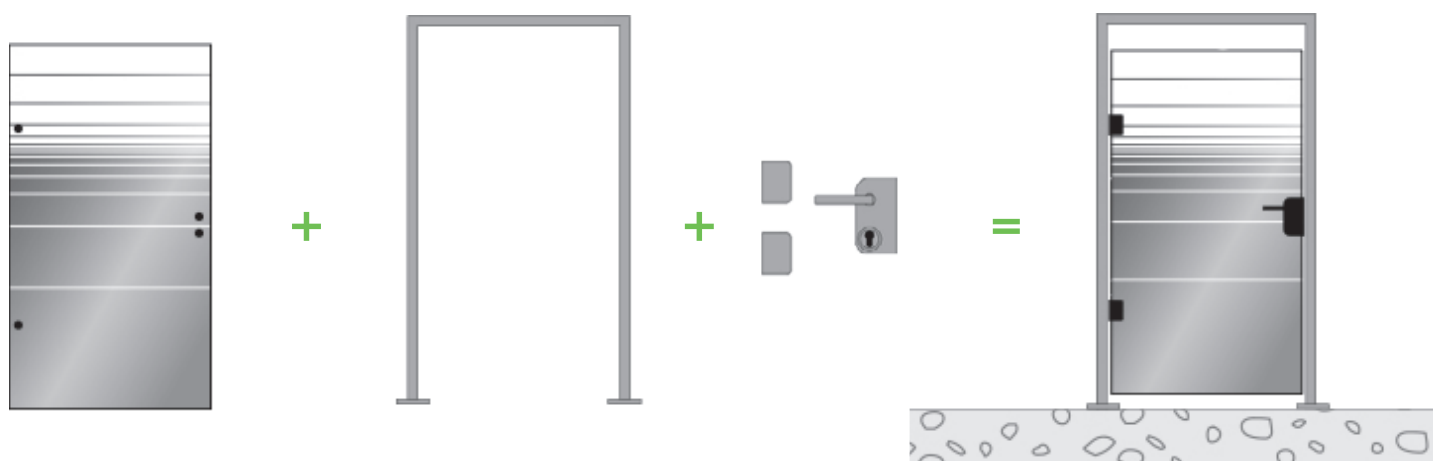



VETRO Klarglas mit Dekor 84, Farbe Satinato, Edelstahl-Pfosten V2A zum Anschrauben, mit Abdeckkappen

VETRO-Aluminium-Systempfosten



- Verwendbar für Sichtschutzwand aus Glas und Aluminium
- Universell einsetzbar als Anfangs-, Mittel-, End- und Eckpfosten
- Pfosten zum Aufstecken auf Pfosten-Anker oder zum direkten Einbetonieren
- Pfosten hat an 3 Seiten Öffnungen, dort kann der Sichtschutz montiert werden
- Ungenutzte Öffnungen werden mit den Abdeckblenden verschlossen



VETRO-Alu-Pfosten, anthrazit



VETRO-Alu-Pfosten, anthrazit

Foto	Artikel	Farbe	Höhe in mm	E-Art.Nr.	Preis in € pro Stück	
	VETRO-Aluminiumpfosten 68 x 68 mm Einsetzbar als Anfangs-, Mittel-, End- oder Eckpfosten. Inkl. 2 x Durchrutschschutz (einkürzbar), 2 x Abdeckblende, 1 x Kappe für oberes Pfostenende (Kunststoff schwarz)		1270	48304	84,99	
			1870	48305	119,99	
			2400	48306	149,99	
			Verkehrsweiß Struktur RAL 9016	1270	48314	84,99
		1870		48315	119,99	
		2400		48316	149,99	

Artikel	Ausführung	Maße in mm	E-Art.Nr.	Preis in € pro Stück	
VETRO-Pfostenträger, Stahl verzinkt	1 Zum Aufschrauben	130 x 130 x 350	48308	64,99	
	2 Zum Einbetonieren	68 x 68 x 644	48309	64,99	
	3 L-Form zum Aufschrauben	74 x 68 x 550	48318	69,99	
VETRO-Sturmanker, Stahl verzinkt, pulverbeschichtet	4	Anthrazit Struktur RAL 7016	50 x 487 x 1126	48307	84,99
		Verkehrsweiß Struktur RAL 9016	50 x 487 x 1126	48317	84,99
VETRO-Abdeckkappe für Schraubplatte, Aluminium	5	Anthrazit Struktur RAL 7016	145 x 145 x 28	48310	29,99
		Verkehrsweiß Struktur RAL 9016	145 x 145 x 28	48320	29,99

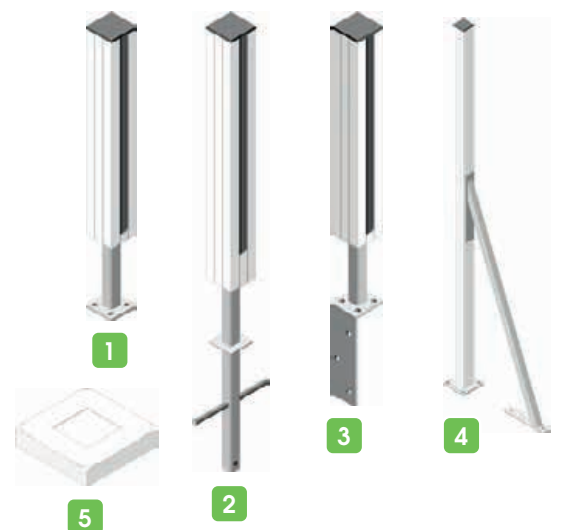



VETRO-Aluminium-Pfostenzarge

- Passend für Glastür 987 x 1800 mm
- Aluminium-Pfosten-Zarge
- Zarge wird vormontiert geliefert
- Zum direkten Einbetonieren



Foto	Artikel	Ausführung	Maße in mm	E-Art.Nr.	Preis in € pro Stück
	Aluminium-Pfostenzarge 68 x 68 mm	Anthrazit Struktur RAL 7016	1123 x 2700, DIN-Links	48321	599,99
		Anthrazit Struktur RAL 7016	1123 x 2700, DIN-Rechts	48322	599,99
		Verkehrsweiß Struktur RAL 9016	1123 x 2700, DIN-Links	48323	599,99
		Verkehrsweiß Struktur RAL 9016	1123 x 2700, DIN-Rechts	48324	599,99

Artikel	Ausführung	E-Art.Nr.	Preis in € pro Stück
Beschlagset Schlosskasten, Türdrücker Edelstahl und Bänder Aluminium	Universell für DIN Links und Rechts einsetzbar	46678	329,99



Artikel	Ausführung	Höhe in mm	E-Art.Nr.	Preis in € pro Stück
Aluminiumwandprofil 40 x 30 mm	Anthrazit Struktur RAL 7016	1270	48325	12,99
		1870	48326	16,99
	Verkehrsweiß Struktur RAL 9016	1270	48330	12,99
		1870	48331	16,99

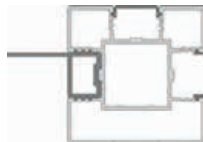
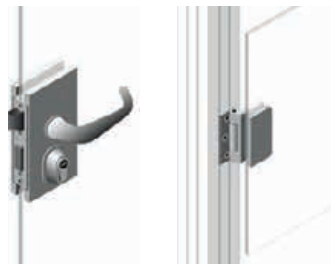

VETRO-Maueraufsatzsystem

NEU

- Speziell geeignet zur Erhöhung und Ausbau bestehender Mauern
- Pfosten zum Aufstecken auf Pfosten-Anker
- Pfosten hat an 3 Seiten Öffnungen, dort kann der Sichtschutz montiert werden
- Ungenutzte Öffnungen werden mit den Abdeckblenden verschlossen
- Sichtschutz in der Materialstärke von 8 oder 22,5 mm einsetzbar



Foto	Artikel	Farbe	Höhe in mm	E-Art.Nr.	Preis in € pro Stück
	VETRO-Aluminiumpfosten 68 x 68 mm Einsetzbar als Anfangs-, Mittel-, End- oder Eckpfosten. Inkl. 2 x Durchrutschschutz, 2 x Abdeckblende, 1 x Kappe für oberes Pfostenende (Kunststoff schwarz)	Anthrazit Struktur RAL 7016	332	48301	36,99
			482	48302	49,99
			632	48303	64,99
		Verkehrsweiß Struktur RAL 9016	332	48311	36,99
			482	48312	49,99
			632	48313	64,99

Artikel	Ausführung	Maße in mm	E-Art.Nr.	Preis in € pro Stück
VETRO-Pfostenträger, stahl verzinkt, Maueraufsatz	Zum Aufschrauben	68 x 68 x 200	48335	49,99
	L-Form zum Aufschrauben	74 x 68 x 400	48336	54,99
Gummidichtung zum Einsatz von 8 mm Glasscheiben	schwarz	15 lfdm.	48319	59,99

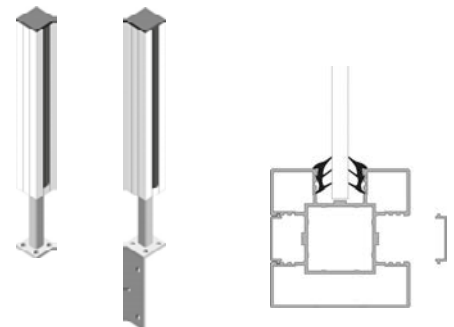

VETRO-Glasstreifen für Maueraufsatzsystem

- Verwendbar für Maueraufsatz
- Einsetzbar zwischen System-Pfosten
- Glashöhe optimiert
- Einscheiben-Sicherheits-Glas 8 mm (ESG)
- Geschliffene Kanten

Artikel	Farbe	Maße in mm	E-Art.Nr.	Preis in € pro Stück
Aluminium-Wandprofil 40 x 30 mm	Anthrazit Struktur RAL 7016	332	48325	12,99
		482	48326	16,99
		632	48327	24,99
	Verkehrsweiß Struktur RAL 9016	332	48330	12,99
		482	48331	16,99
		632	48332	24,99

Foto	Artikel	Ausführung	Breite in mm	Höhe in mm	E-Art.Nr.	Preis in € pro Stück
	Glasstreifen 8 mm	Klarglas	120	312	48344	39,99
				462	48345	49,99
				612	48346	84,99
			180	312	48347	49,99
				462	48348	59,99
				612	48349	99,99
		Dekor 84 SATINATO Vollflächig satiniert im keramischen Siebdruckverfahren	120	312	48354	59,99
				462	48355	99,99
				612	48356	129,99
			180	312	48357	79,99
				462	48358	129,99
				612	48359	149,99

VETRO Edelstahl-Pfostensystem

Beim Edelstahl-Pfostensystem VETRO werden die Glasscheiben mithilfe von Klemmbacken montiert.

Pfosten für unterschiedliche Situationen sind mit passenden Klemmbacken als Sets erhältlich. Die Systemteile sind in V2A- und V4A-Edelstahl-Qualität lieferbar.

- Moderne zeitlose Eleganz
- Standardmaße
- Auf Maß
- Eigenfertigung

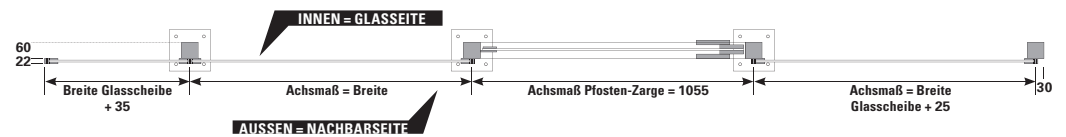
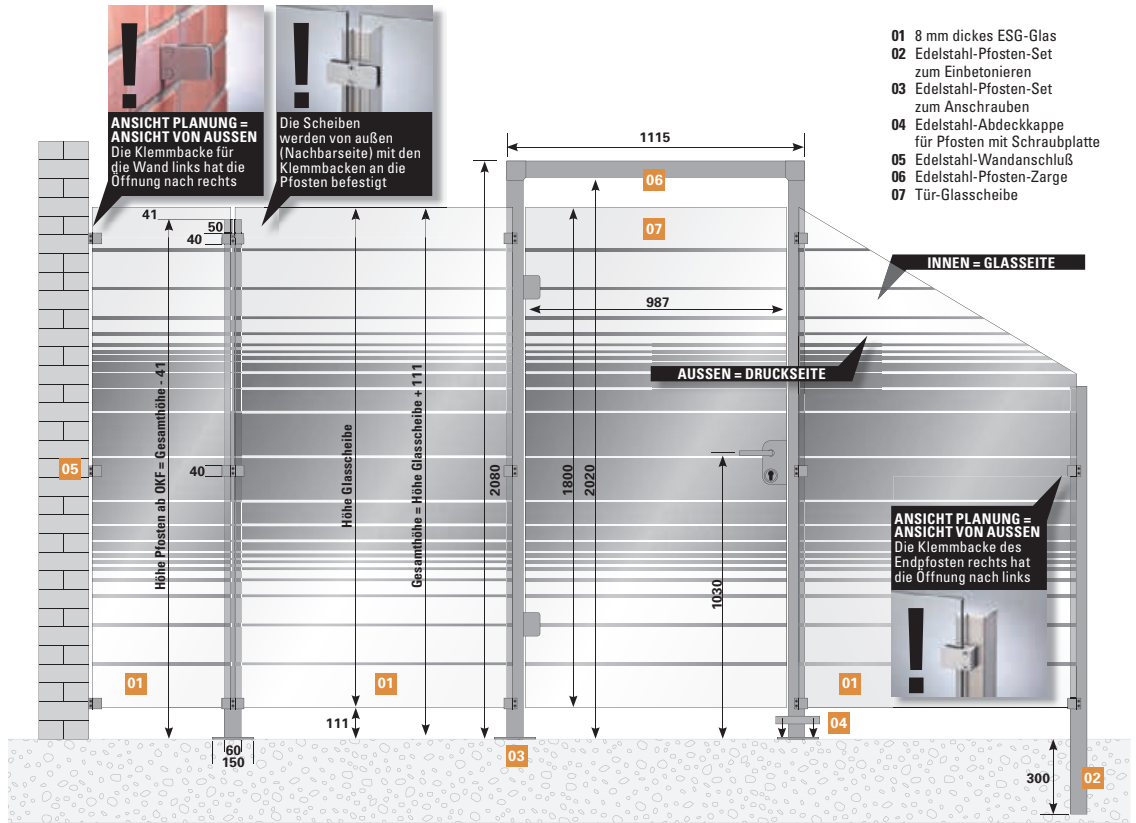

VETRO Aluminium-Pfostensystem

Beim Aluminium-Pfostensystem VETRO werden die Glasscheiben in die passenden Systemnuten gesteckt und mit den Gummidichtungen fixiert.

So können Sie auch andere Sichtschutzelemente außer Glas von 8 bis 22,5 mm montieren.

- Moderne zeitlose Eleganz
- Standardmaße
- Auf Maß
- Eigenfertigung

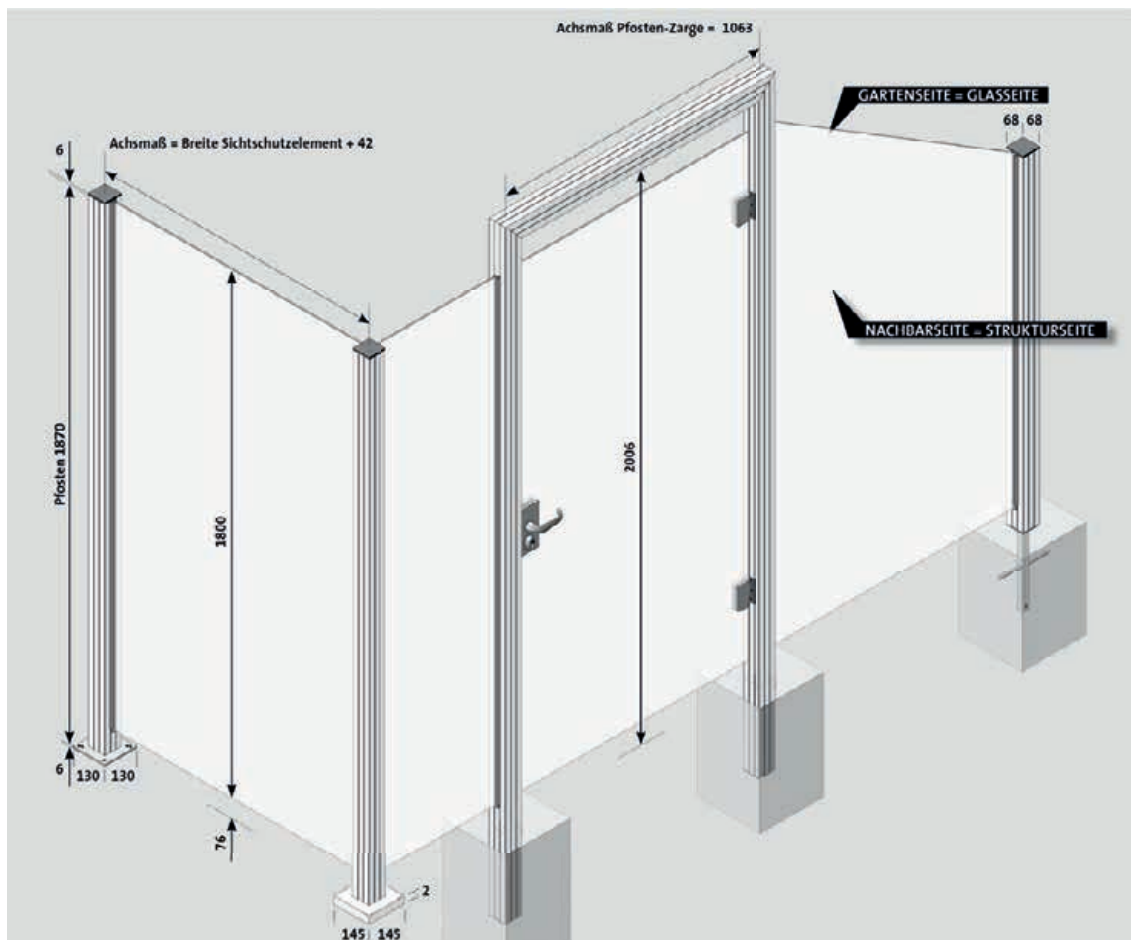

Qualität und zeitlose Eleganz

Sichtschutzzäune von T&J Mehr Raum zum Wohlfühlen!

Setzen Sie beim Sichtschutz auf eine moderne Optik durch innovative Materialien: WPC und BPC sind Verbundwerkstoffe aus Kunststoff in Kombination mit Anteilen von Bambus oder Holz. Das Material sieht als Sichtschutz nicht nur gut aus, sondern ist auch strapazierfähig und pflegeleicht, farbbeständig, resistent gegen Feuchtigkeit und leicht zu säubern.



Steckzaunsysteme und Sichtschutzzäune aus strapazierfähigem WPC/BPC finden Sie ab Seite 28.



Sichtschutzelemente aus pflegeleichtem PVC finden Sie ab Seite 62.

IM GARTEN ODER
AUF DER TERRASSE
MEHR PRIVATSPHÄRE UND
RAUM ZUM ENTSPANNEN
UND WOHLFÜHLEN!



Sichtschutzzäune aus verschiedenen Holzarten finden Sie ab Seite 64.



Sichtschutzzäune aus Naturmaterialien finden Sie ab Seite 98.



Einfach mehr bei T & J:

Jede Menge Service:

Bei T&J sind Sie genau richtig. Rund um die riesige Auswahl an Sichtschutzzäunen gibt es auch **das volle Sortiment an Hilfen, Tipps und Tricks**. Auf unsere Website finden Sie jede Menge Videos mit praktischen **Anleitungen oder die kompletten Montageanleitungen für alle Produkte** sowie unseren praktischen

Onlinekonfigurator

für Sichtschutzzäune





So einfach geht's: Steckzaunsystem zusammenstellen

Moderne Steckzaunsysteme sind heute eine spannende Alternative zu klassischen Zäunen. Sie zeichnen sich besonders durch eine Vielzahl an möglichen Designvarianten aus und bieten außerdem die Möglichkeit, die verschiedenen Elemente individuell zusammenzustellen. So entstehen ganz nach Wunsch blickdichte Sichtschutzlösungen oder auch transparente Glaslösungen, die freie Sicht bieten, aber vor Wind schützen.

INDIVIDUELLE GESTALTUNG, EINFACHER AUFBAU

Die Steckzaunsysteme überzeugen durch passgenaue Konstruktion und lassen sich ganz problemlos aufbauen. Die ausgewählten Zaunlamellen in den verschiedensten Materialien, Farben und Designs werden dazu einfach in die Profile der Pfähle eingeführt und fixiert. Der fertige Zaun ist stabil, wartungsfrei und langlebig.

Bitte nutzen Sie nur die zu den jeweiligen Zaunserien empfohlenen und auf den Seiten abgebildeten Befestigungssysteme und Pfosten. Die Verwendung von nicht empfohlenen Befestigungssystemen und Pfosten kann zu Beeinträchtigungen (Inkompatibilität) und Schäden führen, für die keine Garantie übernommen wird.

Ein Wandelement besteht aus:

- Zaunlamellen, optional auch ersetzbar mit Design-Füllungen
- Design-Zwischenleisten
- Jeweils ein Aluminium-Pfosten an den Außenseiten inkl. Füllprofilen und Pfostenkappen (bei ausgewählten Pfosten nicht enthalten)
- Start- und Abschlussleiste



Weitere Informationen zu den Torelementen finden Sie auf Seite 50.

Beispiel GOTLAND-Serie, Seite 36.

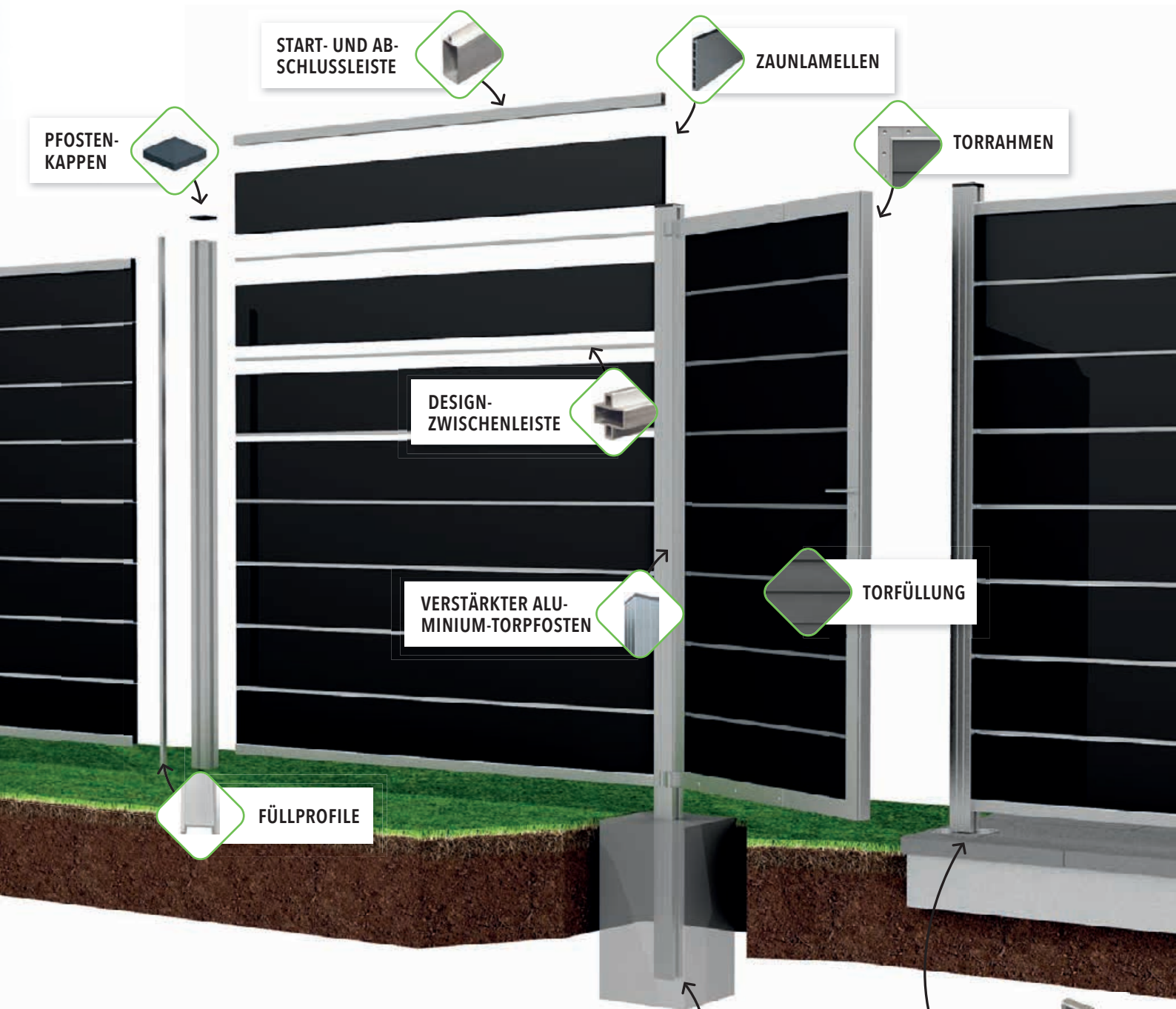

Aufschrauben oder Einbetonieren?

Das Fundament

Die vollflächig geschlossenen Steckzaunsysteme sind in verschiedensten Höhen erhältlich. Damit können sie auch relativ starken seitlichen Windbelastungen ausgesetzt sein. Ein stabiles Fundament sorgt für die feste Verankerung.

PFOSTENANKER ODER BETONFUNDAMENT

Je nach Bodenbeschaffenheit können die Pfosten auf Pfostenanker-Elemente aufgeschraubt oder in ein Betonfundament einbetoniert werden.

EINBETONIEREN

Untere Verlängerungen werden in das Betonfundament im Boden fest einbetoniert.

*Betonfundament
im Erdreich*



AUFSCHRAUBEN

Auf festem, tragfähigem Untergrund können Pfostenanker-Elemente aufgeschraubt werden, die die Pfosten tragen.

*Pfostenträger
auf festem Boden*

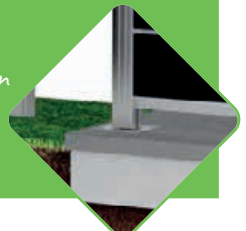

*Pfosten-
träger*

**PASSENDE TORE**

Finden Sie ab Seite 50.

**Berechnungsbeispiel**

Das abgebildete Steckzaunsystem besteht aus:

3 x	Aluminiumpfosten	44871	299,97
3 x	Pfostenträger	44877	209,97
6 x	Lamellen anthrazit	44835	479,94
4 x	Lamellen deko-rost	44818	519,96
2 x	Mittel- und Abschlussleisten	44839	199,98

Komplettpreis: 1.709,82

HPL-Schichtstoffplatten

High Pressure Laminate

bestehen aus verpresstem Kraftpapier, das mit Melaminharz getränkt ist. Das Dekorpapier ist durch ein transparentes Overlay vor mechanischer Einwirkung geschützt und es entsteht ein widerstandsfähiger und dekorativer Werkstoff. Man kennt HPL-Platten heutzutage hauptsächlich als Verkleidung von Balkonen, Dachunterschlägen oder Fassaden.

Die FARÖ-Serie von T&J nutzt den Vorteil der extremen Witterungsbeständigkeit und sorgt mit dem durchdachten Aluminiumleisten-Set für die benötigte Stabilität.

*In attraktiven Farben:***FARÖ-Serie HPL Steckzaunsystem Zaunlamellen**

Zaunlamelle 6 x 329 x 1792 mm. Es werden 5 Lamellen für eine Zaunhöhe von 165 cm benötigt.
Bis auf Glas individuell kürzbar 



HPL

F-Artikel-Nr.	44834	44835	44818	44837	44819
Farbe	weiß	anthrazit	deko-rost	esche-grau	Glas, matt
Stück in €	69,99	79,99	129,99	89,99	129,99



FARÖ-Serie Zaunlamellen esche-grau + Glas, Pfosten/Abschlüsse anthrazit

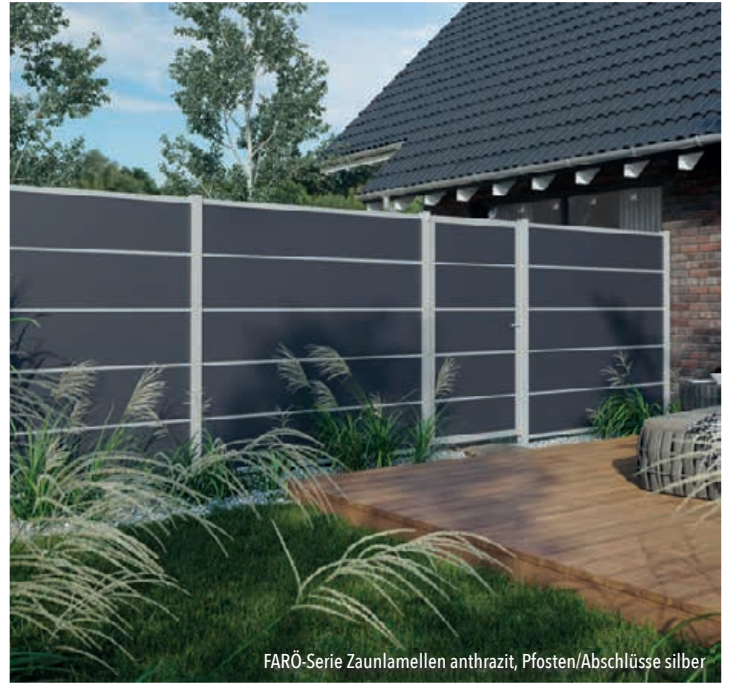

FARÖ-Serie Zaunlamellen anthrazit, Pfosten/Abschlüsse silber



FARÖ-Serie Zaunlamellen deko-rost, Pfosten/Abschlüsse silber



FARÖ-Serie Zaunlamellen weiß, Pfosten/Abschlüsse silber



Nutzen Sie nur die zu den jeweiligen Zaunserien empfohlenen Befestigungssysteme und Pfosten. Die Verwendung anderer Befestigungssysteme und Pfosten kann zu Beeinträchtigungen (Inkompatibilität) und Schäden führen, für die keine Garantie übernommen wird.

FARÖ-Serie Alu-Leisten

SET mit Start-, Mittel- und Abschluss- und Adapterleisten, für Zaunhöhe von 180 cm, inkl. Befestigung 177,85 cm, Aluminium



F-Artikel-Nr.	44838	44839
Farbe	silber	anthrazit
Stück in €	99,99	99,99

Aluminium-Pfosten Steckzaunsystem

(auch als Eckpfosten verwendbar), 68 x 68 mm, zum Aufschrauben oder Einbetonieren, inkl. 2 x Füllschienen, 3 x Abstandhalter, Pfostenkappe, nicht für die Tor-Einzelmontage geeignet. Pfostenträger auf Seite 51.

individuell kürzbar



F-Artikel-Nr.	44753	44870	44872	44754	44871	44873
Länge in cm	150	180	240	150	180	240
Farbe	silber			anthrazit		
Stück in €	89,99	99,99	109,99	89,99	99,99	109,99



WOLLBACH-Serie, anthrazit mit silberfarbenen ECOSTECK Aluminiumpfosten und Start- / Abschlussleisten

WOLLBACH-Serie

WPC-Lamellen, Zaunset bestehend aus: 13 Zaunlamellen, L x H x T 1750 x 140 x 20 mm, je 1 Start- und Abschlussleiste in silber, ohne Pfosten

WPC individuell kürzbar 

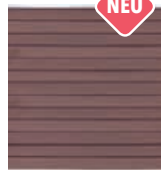

F-Artikel-Nr.	44690	44691	44692
Farbe	grau	anthrazit	mokka
B x H in cm	175 x 180	175 x 180	175 x 180
Stück in €	239,99	239,99	239,99



Nutzen Sie nur die zu den jeweiligen Zaunserien empfohlenen Befestigungssysteme und Pfosten. Die Verwendung anderer Befestigungssysteme und Pfosten kann zu Beeinträchtigungen (Inkompatibilität) und Schäden führen, für die keine Garantie übernommen wird.

Produktionsbedingte Farbunterschiede oder Farbabweichungen durch Verschmutzung und/oder UV-Strahlung sind nicht ausgeschlossen. Bitte beachten Sie vor der Montage unsere Montageanleitung sowie die Reinigungs- und Pflegehinweise ab Seite 202.



WOLLBACH-Serie, mokka mit silberfarbenen ECOSTECK Aluminiumpfosten, Start- / Abschlussleisten



WOLLBACH-Serie, grau mit silberfarbenen ECOSTECK Aluminiumpfosten, Start- / Abschlussleisten

ECOSTECK Aluminium-Pfosten

68 x 68 mm, zum Aufschrauben oder Einbetonieren, inkl. Füllschielen, Abstandhalter und Pfostenkappe, auch als Eckpfosten verwendbar

individuell kürzbar

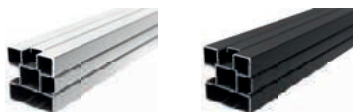

F-Artikel-Nr.	44680	44681	44682	44683
Länge in cm	180	240	180	240
Farbe	silber	silber	anthrazit	anthrazit
Stück in €	89,99	99,99	89,99	99,99

Aluminium-Wandprofil

inkl. Abstandhalter, 20 x 20 x 2000 mm

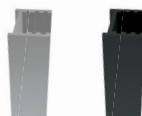

F-Art.-Nr.	44854	44859
L in cm	200	200
Farbe	silber	anthrazit
Stück in €	39,99	39,99

ECOSTECK Pfostenträger

Stahl, feuerverzinkt, 150 x 150 x 230 mm



F-Artikel-Nr.	44687
Farbe	feuerverzinkt
Stück in €	59,99



Bitte beachten Sie unsere Reinigungs- und Pflegehinweise auf Seite 202.



LIEFERSERVICE
139,- EURO
MEHR AUF SEITE 5.



ELZE-/ ELZKOP-Serie, grau kombiniert mit silberfarbenen Pfosten und Leisten

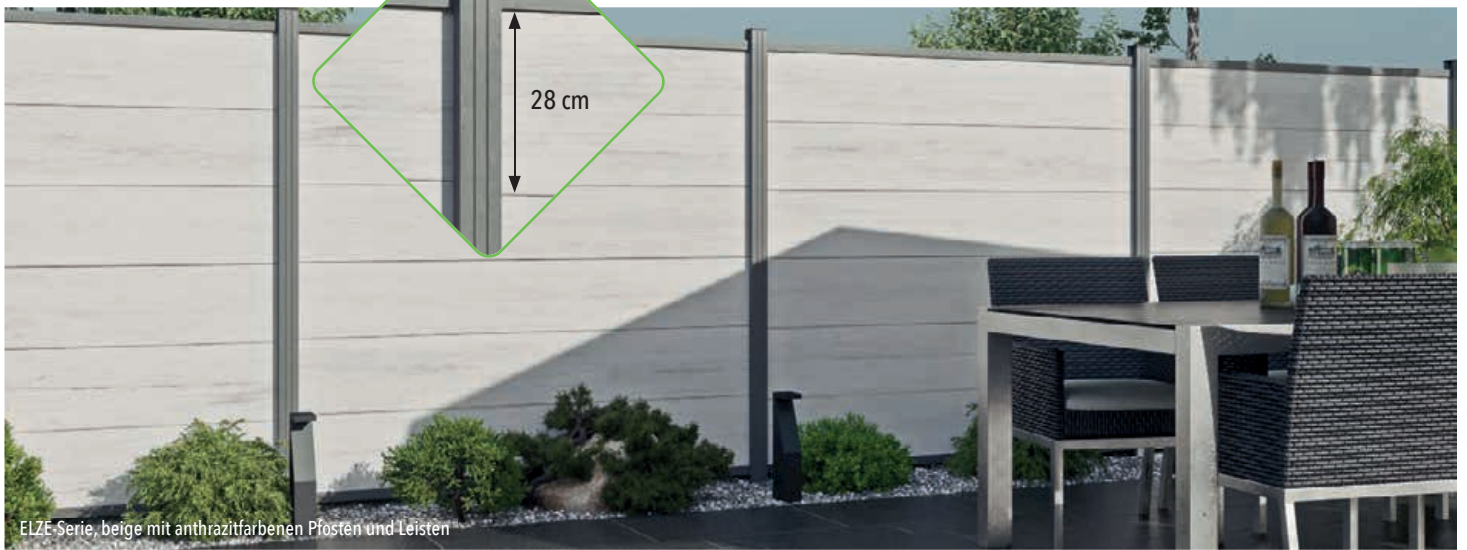

ELZE-Serie, beige mit anthrazitfarbenen Pfosten und Leisten

ELZE-Serie

WPC-Lamellen, L x H x T 1790 x 280 x 20 mm, coextrudiert, es werden 6 Lamellen für eine Höhe von 174 cm benötigt

WPC individuell kürzbar



F-Artikel-Nr.	44670	44671	44672	44673	44674
Farbe	grau	beige	anthrazit	teak	schilf
Stück in €	49,99	54,99	54,99	49,99	49,99

ECOSTECK Aluminium-Pfosten

68 x 68 mm, zum Aufschrauben oder Einbetonieren, inkl. Füllschienen, Abstandhalter und Pfostenkappe, auch als Eckpfosten verwendbar

individuell kürzbar



F-Artikel-Nr.	44680	44681	44682	44683
Länge in cm	180	240	180	240
Farbe	silber	silber	anthrazit	anthrazit
Stück in €	89,99	99,99	89,99	99,99

ECOSTECK Start- und Abschlussleisten

Start und Abschlussleisten-Set, Aluminium, 32 / 25 x 20 x 900 mm, 2 Stück im Set, ohne WPC-Lamellen



ECOSTECK Abschlussleisten

Start und Abschlussleisten-Set, Aluminium, 32 / 25 x 20 x 1800 mm, 2 Stück im Set

individuell kürzbar



F-Art.-Nr.	44656	44658	44659	44660
Ausführung	für ein Eckelement	für ein Eckelement	für ein Schmalelement	für ein Schmalelement
Farbe	silber	anthrazit	silber	anthrazit
Stück in €	34,99	34,99	34,99	34,99



F-Artikel-Nr.	44684	44685
Farbe	silber	anthrazit
Set in €	39,99	39,99

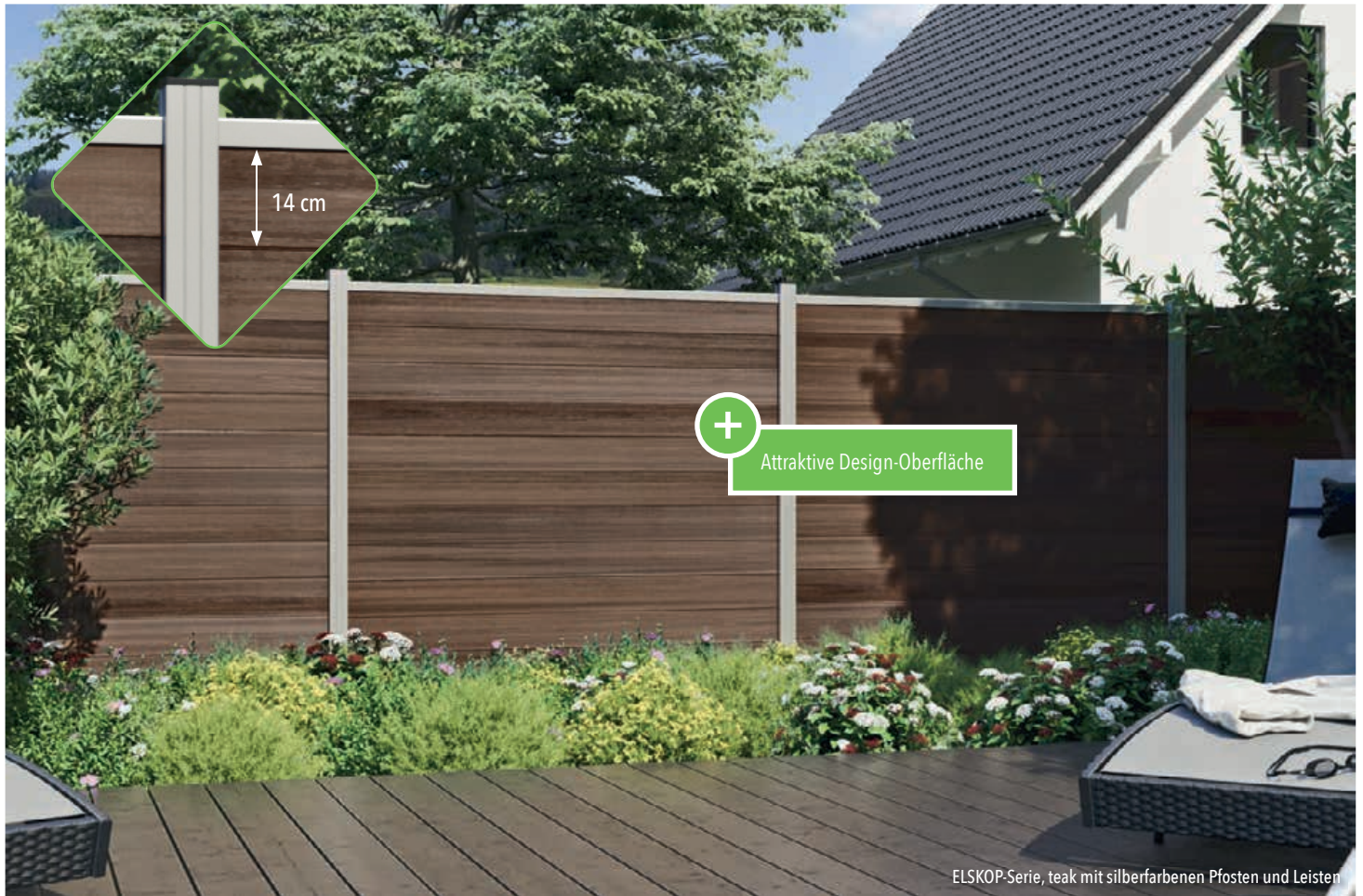

ELSKOP-Serie

WPC-Lamellen, L x H x T 1790 x 140 x 20 mm, coextrudiert, es werden 12 Lamellen für eine Höhe von 180 cm benötigt

WPC individuell kürzbar



F-Artikel-Nr.	44675	44676	44677	44678	44679
Farbe	grau	beige	anthrazit	teak	schilf
Stück in €	39,99	44,99	39,99	39,99	39,99

ECOSTECK-Dekorelemente NEU

Aluminium

individuell kürzbar



	44688	44689	44695	44696	44697	44686
Ausführung	Kreise	Ranken	Design	Bambus	Glas, satiniert	Gitter, eloxiert
Farbe	silber	anthrazit	silber	anthrazit	silber	silber
Maße in mm	20 x 140 x 1800		20 x 280 x 1800		20 x 140 x 1800	
Stück in €	89,99	89,99	169,99	169,99	89,99	89,99

ECOSTECK Pfostenträger

Stahl, feuerverzinkt, 150 x 150 x 230 mm



F-Artikel-Nr.	44687
Farbe	feuerverzinkt
Stück in €	59,99

Aluminium-Wandprofil

inkl. Abstandhalter, 20 x 20 x 2000 mm



F-Art.-Nr.	44854	44859
L in cm	200	200
Farbe	silber	anthrazit
Stück in €	39,99	39,99



Nutzen Sie nur die zu den jeweiligen Zaunserien empfohlenen Befestigungssysteme und Pfosten. Die Verwendung anderer Befestigungssysteme und Pfosten kann zu Beeinträchtigungen (Inkompatibilität) und Schäden führen, für die keine Garantie übernommen wird.

LIEFERSERVICE
139,- EURO
MEHR AUF SEITE 5.



DALU-Serie, anthrazit mit silberfarbenen Abschlussleisten, Sichtseite mit zwei Nuten

DALU Zaunlamelle

gefertigt aus WPC, einseitig glatt, einseitig genutet (vintage beidseitig coextrudiert glatt), mit Nut- und Feder, L x H x T 1770 x 150 x 20 mm. Es werden 12 Lamellen für eine Zaunhöhe von 180 cm benötigt.

WPC

individuell kürzbar 



F-Artikel-Nr.	44780	44781	44782	44783	44784
Farbe	sand	anthrazit	hellgrau	mokka	vintage
Stück in €	34,99	34,99	34,99	34,99	39,99



DALU-Serie mit Tor, anthrazit, Sichtseite mit zwei Nuten

DALU Pfosten

Aluminium anodisiert*, zum Einbetonieren, 68 x 68 x 2400 mm, inkl. 2 x Füllschienen, 3 x Abstandhalter, Pfostenkappe, hellgrau. Auch als Torpfosten verwendbar.



individuell kürzbar 

F-Artikel-Nr.	44785
Farbe	silber
Stück in €	129,99

DALU Start- und Abschlussleiste

Aluminium anodisiert* 25 x 22 x 1745 mm, 2 Stück im Set



F-Artikel-Nr.	44787
Farbe	silber
Set in €	39,99



LIEFERSERVICE
139,- EURO
MEHR AUF SEITE 5.

DALU-Serie, vintage, silberfarbene Abschlussleisten



DALU-Serie, mokka; silberfarbene Abschlussleisten, Sichtseite glatt



DALU-Serie, hellgrau; silberfarbene Abschlussleisten, Sichtseite mit zwei Nuten

Produktionsbedingte Farbunterschiede oder Farbabweichungen durch Verschmutzung und/oder UV-Strahlung sind nicht ausgeschlossen. Bitte beachten Sie vor der Montage unsere Montageanleitung sowie die Reinigungs- und Pflegehinweise ab Seite 202.

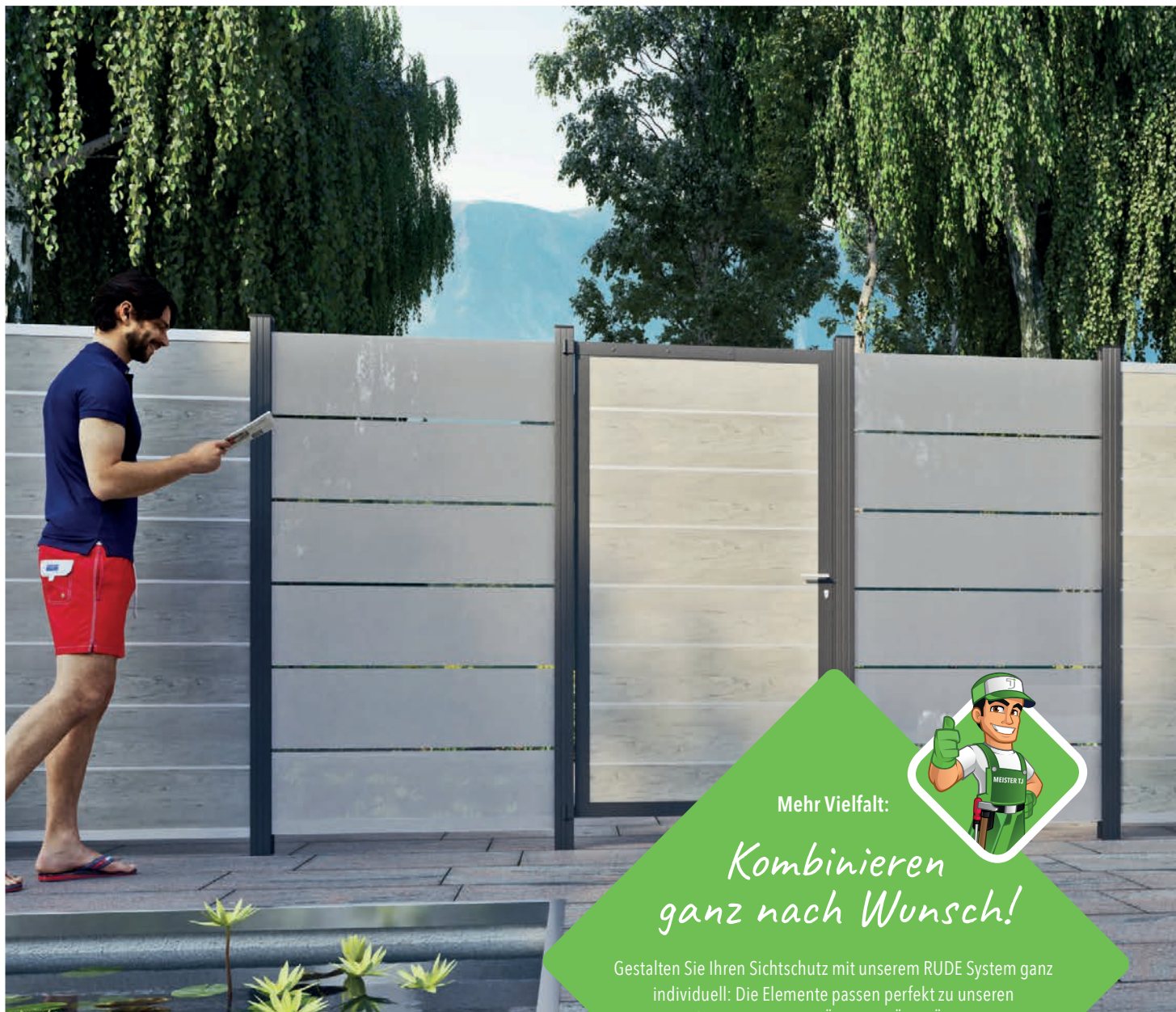

Mehr Vielfalt:

*Kombinieren
ganz nach Wunsch!*

Gestalten Sie Ihren Sichtschutz mit unserem RUDE System ganz individuell: Die Elemente passen perfekt zu unseren Steckzaunsystemen TJÖRN + SKÄR + ÖLAND + TAIGA + GOTLAND.

Die passenden Steckzaunsysteme
finden Sie ab Seite 36.

Flexibel kombinierbar:

RUDE-Serie Systemglas

8 mm ESG, 103 x 174/87 cm

E-Artikel-Nr.	46655	46656	46657	46650	46651	46652	46653	46654
Farbe	Klarglas	Satinato Vollfläche	Satinato Streifen	Klarglas	Vollfläche links	Vollfläche rechts	Streifendekor links	Streifendekor rechts
Preis in €	149,99	299,99	299,99	249,99	419,99	419,99	419,99	419,99

RUDE-Serie, Satinato Streifen, kombiniert mit dem Zaunsystem GOTLAND sand, siehe Seite 36.



RUDE-Serie, satinato vollflächig, kombiniert mit dem Zaunsystem SKÄR, siehe Seite 48

Aluminium-Pfosten für RUDE-Serie

(auch als Eckpfosten verwendbar), 68 x 68 mm, zum Aufschrauben (Pfostenträger auf Seite 51) oder Einbetonieren, inkl. 2 x Füllschienen, 3 x Abstandhalter, Pfostenkappe, nicht für die Tor-Einzelmontage geeignet.

! Nutzen Sie nur die zu den jeweiligen Zaunserien empfohlenen Befestigungssysteme und Pfosten. Die Verwendung anderer Befestigungssysteme und Pfosten kann zu Beeinträchtigungen (Inkompatibilität) und Schäden führen, für die keine Garantie übernommen wird.

individuell kürzbar



F-Artikel-Nr.	44753	44870	44872	44754	44871	44873
Länge in cm	150	180	240	150	180	240
Farbe	silber			anthrazit		
Stück in €	89,99	99,99	109,99	89,99	99,99	109,99



Vielfältig nutzbar

RUDE Aluminium-Pfosten mit Systemglas Universalleisten.



LIEFERSERVICE
139,- EURO
MEHR AUF SEITE 5.

RUDE-Serie Systemglas Universalleisten

für Steckzaunsysteme TJÖRN + SKÄR + ÖLAND + TAIGA + GOTLAND, Set à 2 Leisten, 175 cm, inkl. Dichtung, Adapterleisten für Universalpfosten. Öffnung der Leisten: 8 mm.

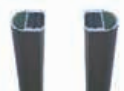

E-Artikel-Nr.	44809	44808
Farbe	silber	anthrazit
Preis in €	49,99	49,99



PASSENDE TORE

Finden Sie ab Seite 50.



Jetzt online konfigurieren!



GOTLAND-Serie schiefergrau mit silberfarbenen Pfosten, Zwischenleisten, Gitter- und Glasfüllungen - Douglasie Terrassendielen

GOTLAND-Serie

WPC-Lamellen, Zaunset bestehend aus: 8 Zaunlamellen, 7 Zwischenleisten, je 1 Start- und Abschlussleiste, ohne Pfosten

WPC



F-Artikel-Nr.	44840	44841	44830	44831
Farbe	schiefergrau/silber	schiefergrau/anthrazit	sand/anthrazit	sand/silber
B x H in cm	180 x 175*	180 x 175*	180 x 175*	180 x 175*
Stück in €	359,99	359,99	399,99	399,99



+ Kombinierbar mit RUDE-Systemglas, siehe Seite 34.

! Nutzen Sie nur die zu den jeweiligen Zaunserien empfohlenen Befestigungssysteme und Pfosten. Die Verwendung anderer Befestigungssysteme und Pfosten kann zu Beeinträchtigungen (Inkompatibilität) und Schäden führen, für die keine Garantie übernommen wird.

GOTLAND-Serie sand mit silberfarbenen Pfosten und RUDE-Systemglas satinato Streifen

GOTLAND WPC-Zaunlamelle

anthrazit, L x H x T 1790 x 200 x 20 mm, Es werden 8 Lamellen für eine Zaunhöhe von 175* cm benötigt.



F-Artikel-Nr.	44844	44832
Farbe	schiefergrau	sand
Stück in €	39,99	44,99

Aluminium-Pfosten Steckzaunsystem

(auch als Eckpfosten verwendbar), 68 x 68 mm, zum Aufschrauben (Pfostenträger auf Seite 43) oder Einbetonieren, inkl. 2 x Füllschienen, 3 x Abstandhalter, Pfostenkappe, nicht für die Tor-Einzelmontage geeignet.



F-Artikel-Nr.	44753	44870	44872	44754	44871	44873
Länge in cm	150	180	240	150	180	240
Farbe	silber			anthrazit		
Stück in €	89,99	99,99	109,99	89,99	99,99	109,99

Aluminium-Wandprofil

inkl. Abstandhalter, 20 x 20 x 2000 mm

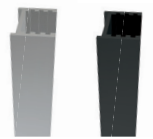

F-Art.-Nr.	44854	44859
L in cm	200	200
Farbe	silber	anthrazit
Stück in €	39,99	39,99



PASSENDE TORE

Finden Sie ab Seite 50.



Kombinierbar mit RUDE-Systemglas, siehe Seite 34.

GOTLAND-Serie, sandfarben mit anthrazitfarbenen Pfosten, Zwischenleisten und Gitterfüllung. Glaselemente mit Streifen-Dekor der Produkt-Serie RUDE, siehe Seite 34.

GOTLAND Start- /Abschlussleiste

Aluminium, im Set mit je 2 Leisten, L x B 179 x 4 cm

individuell kürzbar



F-Artikel-Nr.	44846	44847
Farbe	silber	anthrazit
Set in €	54,99	54,99

GOTLAND Design-Zwischenleiste

Aluminium, 2 cm stark, L x B 179 x 1 cm, für Montage der Zaunlamelle notwendig

individuell kürzbar



F-Artikel-Nr.	44850	44851
Farbe	silber	anthrazit
Stück in €	24,99	24,99

GOTLAND LED-Zwischenleiste

LED-Farbe weiß, inkl. Solarpfostenkappe und 2 Mignon Akkus 1,2 V



F-Artikel-Nr.	44857
B x H x T in mm	1800 x 20 x 10
Stück in €	219,99

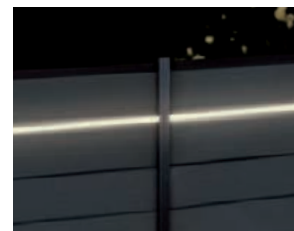

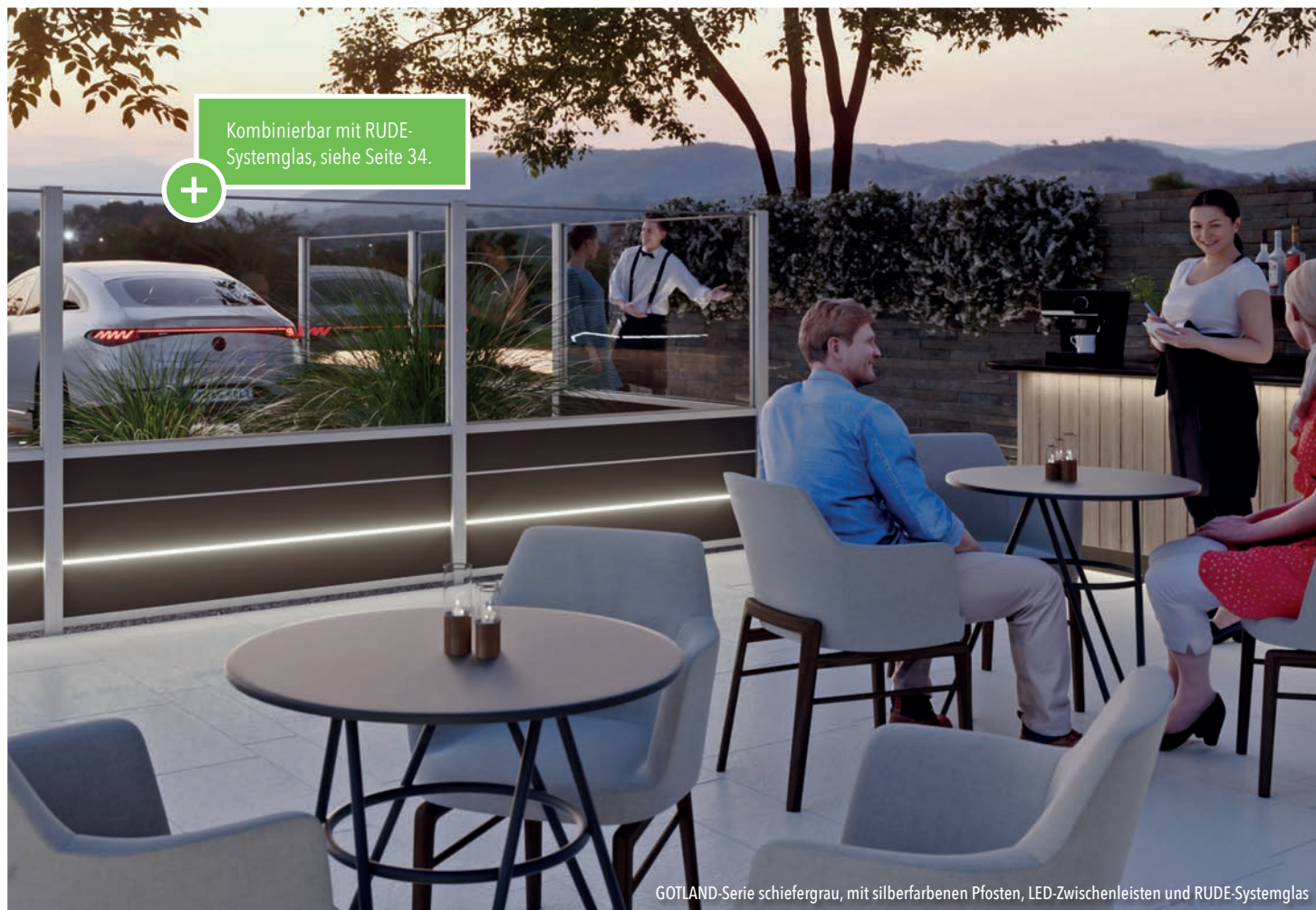

GOTLAND-Serie schiefergrau, mit silberfarbenen Pfosten, LED-Zwischenleisten und RUDE-Systemglas

GOTLAND Glasfüllung

179,3 x 0,15 x 20,6 cm



F-Artikel-Nr.	44848	44849
Farbe	silber	anthrazit
Stück in €	139,99	139,99

GOTLAND Alu-Gitterfüllung

179,3 x 0,15 x 20,6 cm

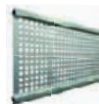

F-Artikel-Nr.	44852	44853
Farbe	silber	anthrazit
Stück in €	129,99	129,99

LED-Solarpfostenkappe

68 x 68 mm



F-Artikel-Nr.	44858
Maße in mm	68 x 68
Stück in €	74,99



GOTLAND-Serie schiefergrau mit anthrazitfarbenen Pfosten, Zwischenleisten und Glasfüllung, anthrazit

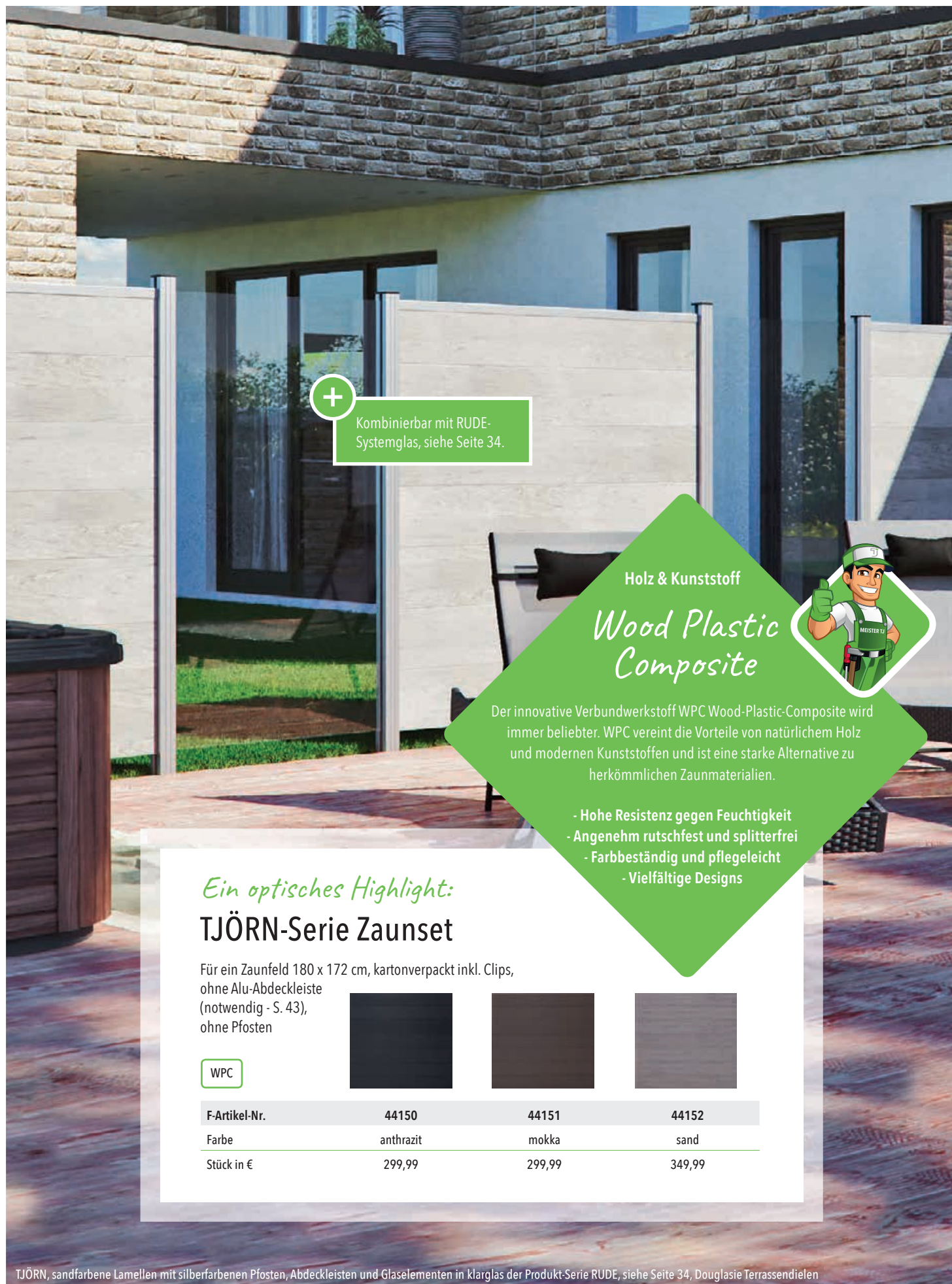

Kombinierbar mit RUDE-Systemglas, siehe Seite 34.

Holz & Kunststoff

Wood Plastic Composite



Der innovative Verbundwerkstoff WPC Wood-Plastic-Composite wird immer beliebter. WPC vereint die Vorteile von natürlichem Holz und modernen Kunststoffen und ist eine starke Alternative zu herkömmlichen Zaunmaterialien.

- Hohe Resistenz gegen Feuchtigkeit
- Angenehm rutschfest und splitterfrei
- Farbbeständig und pflegeleicht
- Vielfältige Designs

Ein optisches Highlight:

TJÖRN-Serie Zaunset

Für ein Zaunfeld 180 x 172 cm, kartonverpackt inkl. Clips, ohne Alu-Abdeckleiste (notwendig - S. 43), ohne Pfosten

WPC

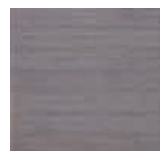
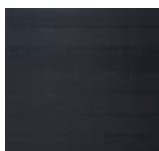

F-Artikel-Nr.	44150	44151	44152
Farbe	anthrazit	mokka	sand
Stück in €	299,99	299,99	349,99

TJÖRN, sandfarbene Lamellen mit silberfarbenen Pfosten, Abdeckleisten und Glaselementen in klarglas der Produkt-Serie RUDE, siehe Seite 34, Douglassie Terrassendielen



TJÖRN anthrazit mit silberfarbenen Pfosten und Abdeckleisten



TJÖRN, mokka mit silberfarbenen Pfosten und Abdeckleisten

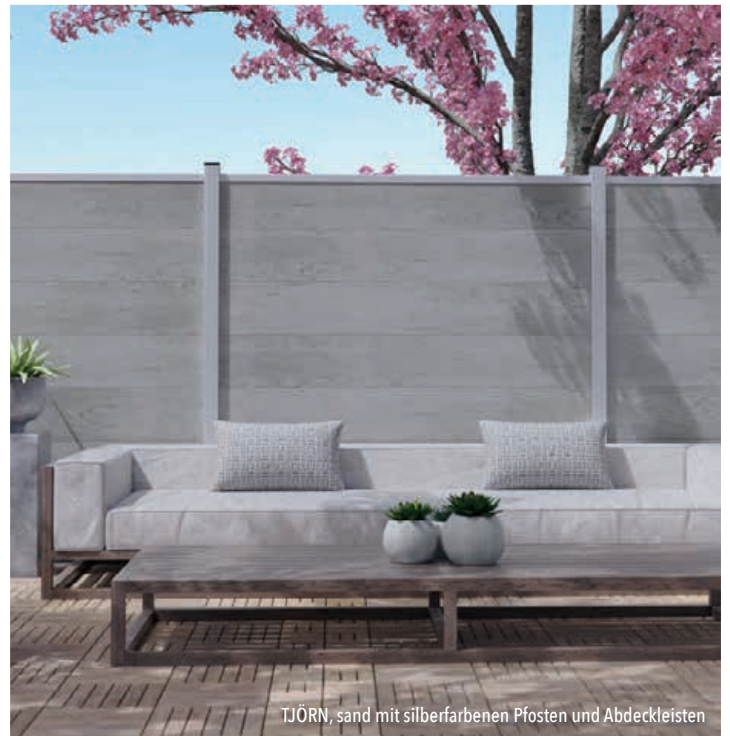

TJÖRN, sand mit silberfarbenen Pfosten und Abdeckleisten

TJÖRN-Serie Zaunlamelle

L x H x T 1795 x 245 x 20 mm,
es werden 7 Lamellen für eine Zaunhöhe von 172 cm benötigt.

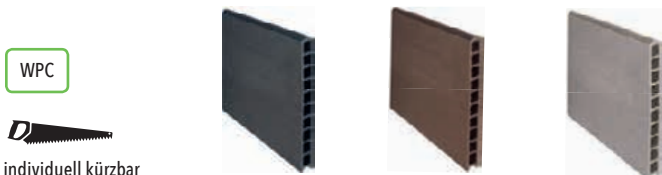

WPC

individuell kürzbar

F-Artikel-Nr.	44864	44865	44866
Farbe	anthrazit	mokka	sand
Stück in €	44,99	44,99	49,99

Aluminium-Pfosten Steckzaunsystem

(auch als Eckpfosten verwendbar), 68 x 68 mm, zum Aufschrauben oder Einbetonieren, inkl. 2 x Füllschienen, 3 x Abstandhalter, Pfostenkappe, nicht für die Tor-Einzelmontage geeignet.



individuell kürzbar

F-Artikel-Nr.	44753	44870	44872	44754	44871	44873
Länge in cm	150	180	240	150	180	240
Farbe	silber			anthrazit		
Stück in €	89,99	99,99	109,99	89,99	99,99	109,99

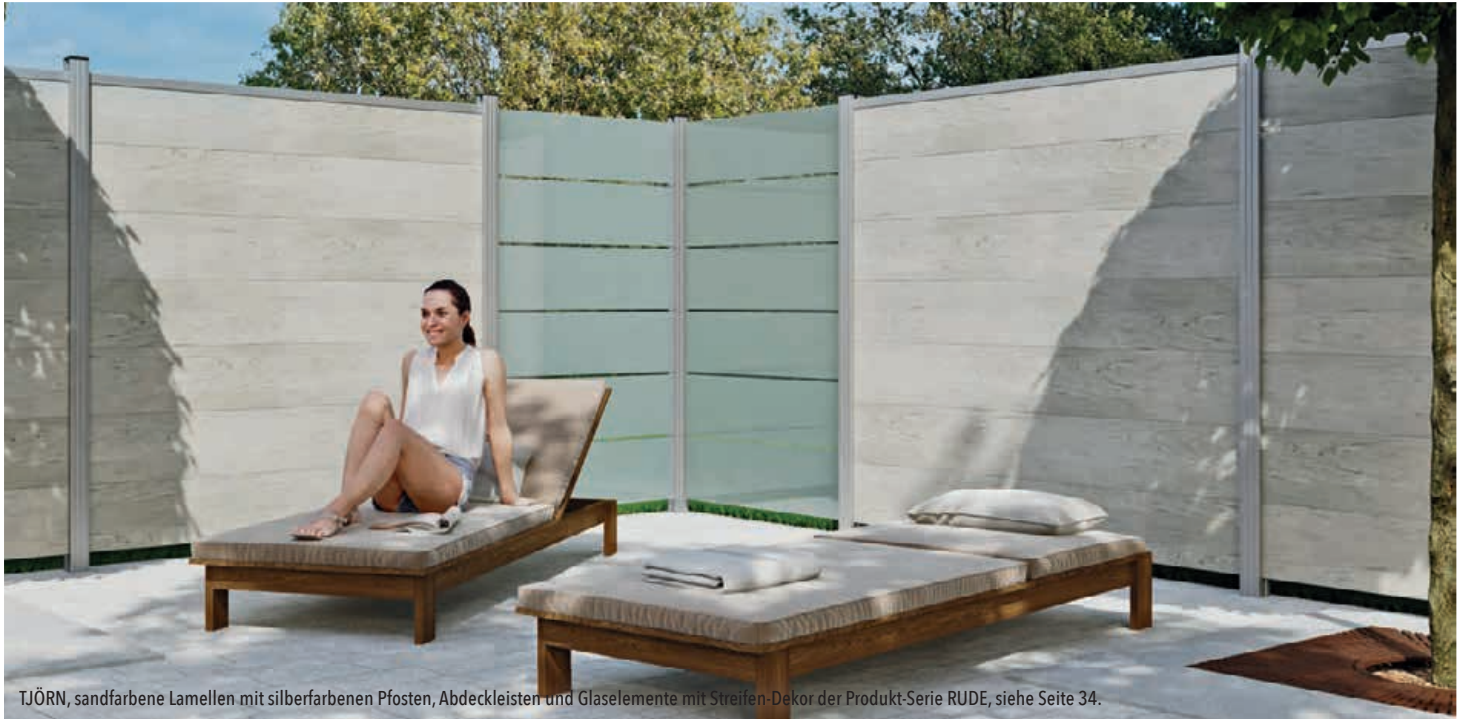

TJÖRN, sandfarbene Lamellen mit silberfarbenen Pfosten, Abdeckleisten und Glaselemente mit Streifen-Dekor der Produkt-Serie RUDE, siehe Seite 34.



TJÖRN, anthrazitfarbene Lamellen mit silberfarbenen Pfosten und Abdeckleisten & Alu-Gitterfüllung

TJÖRN Alu-Gitterfüllung

179,3 x 0,15 x 24,5 cm

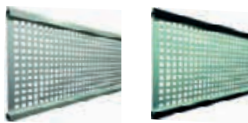

F-Artikel-Nr.	44757	44758
Farbe	silber	anthrazit
Stück in €	149,99	149,99

TJÖRN Glasfüllung

179,3 x 0,15 x 24,5 cm



F-Artikel-Nr.	44755	44756
Farbe	silber	anthrazit
Stück in €	169,99	169,99

Aluminium-Wandprofil

inkl. Abstandhalter, 20 x 20 x 2000 mm



F-Art.-Nr.	44854	44859
L in cm	200	200
Farbe	silber	anthrazit
Stück in €	39,99	39,99





TJÖRN anthrazit mit silberfarbenen Pfosten und Abdeckleisten, sowie Glasfüllungen



TJÖRN sand mit anthrazitfarbenen Pfosten und Abdeckleisten



Nutzen Sie nur die zu den jeweiligen Zaunserien empfohlenen Befestigungssysteme und Pfosten. Die Verwendung anderer Befestigungssysteme und Pfosten kann zu Beeinträchtigungen (Inkompatibilität) und Schäden führen, für die keine Garantie übernommen wird.

TJÖRN-Serie Alu-Abdeckleiste

U-Profil, silber oder anthrazit, ohne Befestigungsclips, 176 x 2,5 x 4 cm

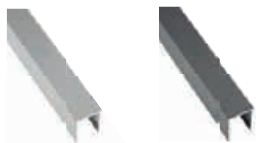

individuell kürzbar

Alu-Abdeckleisten-Clips

Befestigungsclips für TJÖRN Alu-Abdeckleiste



Pfostenträger für Steckzaunpfosten

für alle Steckzaunserien außer DALU- und ECOSTECK-Pfosten, 150 x 150 x 230 mm



F-Artikel-Nr.	44875	44876	F-Artikel-Nr.	44843	44842	F-Art.-Nr.	44877
Farbe	silber	anthrazit	Farbe	silber	anthrazit	Farbe	anthrazit
Stück in €	29,99	29,99	Stück in €	4,99	4,99	Stück in €	69,99

**PASSENDE TORE**

Finden Sie ab Seite 50.

**Bambus & Kunststoff****BPC**

Individuelle Holzoptik und Haltbarkeit vereinen sich im modernen Verbundwerkstoff BPC Bamboo-Plastic-Composite. Das innovative Material kombiniert Kunststoff mit Anteilen aus Bambus und ist ideal für Sichtschutzlösungen einsetzbar.

- Hochwertige Optik und angenehme Oberfläche
- Pflegeleicht und einfach zu reinigen
- Strapazierfähig und farbbeständig
- Resistent gegen Feuchtigkeit

**PFLEGELEICHT!***Perfekt in jedem Garten:***ÖLAND-Steckzaunsystem coextrudiert**

Coextrudierte BPC-Lamellen in den Farben GREYStone und IPÉ. Dies bedeutet, dass die Lamellen zusätzlich mit einer Kunststoffschicht ummantelt werden. Dadurch erhalten sie eine Schutzschicht gegen Flecken, Kratzer und Abnutzungen und sind unempfindlicher gegen Feuchtigkeit und Fette. Zusätzlich wird eine natürliche Farbgebung erzeugt, die durch eine Maserung der Oberflächenstruktur unterstützt wird.

BPC

individuell kürzbar



BPC-Lamellen mit natürlichem Farbverlauf, coextrudiert, in den Farben Greystone- und Ipe-Multicolor. Montagebeispiele mit silber- bzw. anthrazitfarbenen Pfosten und Abschlussleisten.

Öland-Serie Zaunsets**NEU**

für ein Zaunfeld 180 x 175 cm
kartonverpackt inkl. Clips, ohne Start-/
Abschlussleiste (notwendig - S. 45),
ohne Pfosten



Artikel-Nr.	44157	44158
Farbe	greystone	ipé
Stück in €	369,99	369,99



ÖLAND-Serie, ipé, mit silberfarbenen Pfosten und Abschlussleisten, Terrasse Lärche Holzfliesen

ÖLAND-Serie Zaunlamellen

L x H x T 179 x 21 x 2 cm, coextrudiert, mit natürlichem Farbverlauf und Holzmaserung, 8 Lamellen für eine Zaunhöhe von ca. 170 cm

individuell kürzbar

BPC



F-Artikel-Nr.	44891	44892
Farbe	greystone	ipé
Stück in €	49,99	49,99

Aluminium-Pfosten Steckzaunsystem

(auch als Eckpfosten verwendbar), 68 x 68 mm, zum Aufschrauben (Pfostenträger auf Seite 53) oder Einbetonieren, inkl. 2 x Füllschienen, 3 x Abstandhalter, Pfostenkappe, nicht für die Tor-Einzelmontage geeignet.

individuell kürzbar



F-Artikel-Nr.	44753	44870	44872	44754	44871	44873
Länge in cm	150	180	240	150	180	240
Farbe	silber			anthrazit		
Stück in €	89,99	99,99	109,99	89,99	99,99	109,99

ÖLAND-Serie Start-/ Abschlussleiste

Aluminium, im Set mit je 2 Leisten, ohne Befestigungsclips, L x B 179 x 4 cm

individuell kürzbar



F-Artikel-Nr.	44895	44896
Farbe	silber	anthrazit
Set in €	49,99	49,99

Alu-Abschlussleisten-Clips

Befestigungsclips für ÖLAND Alu-Abschlussleiste



F-Artikel-Nr.	44843	44842
Farbe	silber	anthrazit
Stück in €	4,99	4,99



Berechnungsbeispiel

Das abgebildete Steckzaunsystem besteht aus:

3 x	Aluminiumpfosten	44871	299,97
3 x	Pfostenträger	44877	209,97
6 x	Lamellen-Set anthrazit	44740	509,94
2 x	HANÖ-Montageset anthrazit	44749	219,98

Komplettpreis: 1.239,86

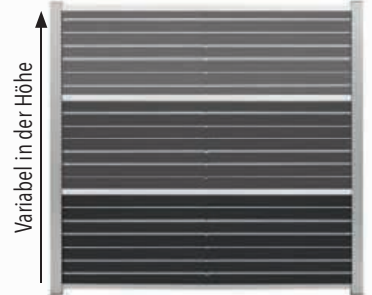

HANÖ-Serie, anthrazit mit anthrazitfarbenen Aluminium-Pfosten und silberfarbenen Abstandhaltern

HANÖ-Steckzaun Rhombus-Set

BPC-Rhombus-Steckzaun-Set, 7 Lamellen (ca. 60 cm Höhe), 20 x 75/68 x 1793 mm, ohne Pfosten.
3 Sets ergeben eine Höhe von ca. 180 cm.

BPC



F-Artikel-Nr.	44740	44742	44743
Farbe	anthrazit	karamel	sand
Set (7 Stück) in €	84,99	84,99	99,99

HANÖ-Serie Montageset

20 x 75 x 1793 mm, inkl. Start & Abschluss, Befestigung und Abstandhalter, für 1 Set 180 x 180 cm

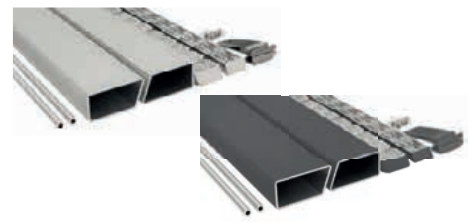

F-Artikel-Nr.	44748	44749
Farbe	silber	anthrazit
Stück in €	109,99	109,99





!
PASSENDE TORE
Finden Sie ab Seite 50.

LIEFERSERVICE
139,- EURO
MEHR AUF SEITE 5.

TAIGA-Serie, Sibirische Lärche, anthrazitfarbene Aluminium-Pfosten



TAIGA-Serie, Abschlussleiste, Detail

Alu-Abschlussleisten-Clips
Befestigungsclips für TAIGA
Alu-Abschlussleiste



F-Artikel-Nr.	44843	44842
Farbe	silber	anthrazit
Stück in €	4,99	4,99

TAIGA-Steckzaun Rhombus-Einzelemente

gefertigt aus Sibirischer Lärche, Rhombus-Latten 20 x 70 mm, gehalten von 10 mm Aluminium-Röhren, 2tlg, inkl. 2 bzw. 4 Verbindungen, Pfosten nicht enthalten

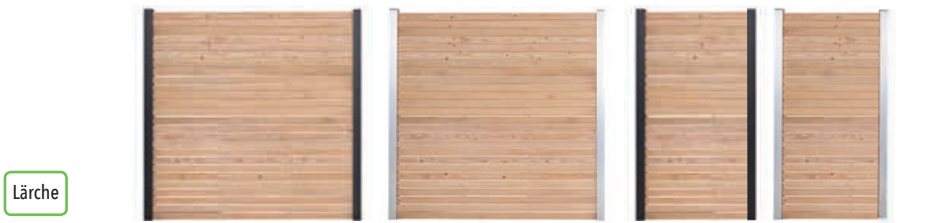

Lärche

F-Artikel-Nr.	44805	44806
B x H in cm	180 x 173	81,5 x 173 cm
Stück in €	379,99	289,99

TAIGA-Serie Abschlussleiste

ohne Befestigungsclips, 1761 x 24,8 x 40 mm

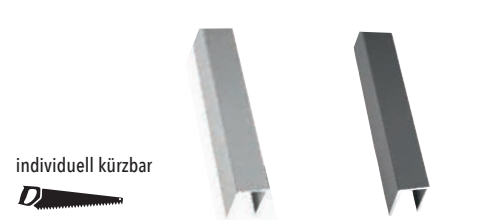

individuell kürzbar



F-Artikel-Nr.	44875	44876
Farbe	silber	anthrazit
Stück in €	29,99	29,99

Aluminium-Pfosten Steckzaunsystem für HANÖ + TAIGA

(auch als Eckpfosten verwendbar), 68 x 68 mm, zum Aufschrauben oder Einbetonieren, inkl. 2 x Füllschienen, 3 x Abstandhalter, Pfostenkappe, nicht für die Tor-Einzelmontage geeignet.

individuell kürzbar



F-Artikel-Nr.	44753	44870	44872	44754	44871	44873
Länge in cm	150	180	240	150	180	240
Farbe	silber			anthrazit		
Stück in €	89,99	99,99	109,99	89,99	99,99	109,99

Pfostenträger für Steckzaunpfosten

für alle Steckzaunserien außer DALU- UND ECOSTECK-Pfosten 150 x 150 x 230 mm



F-Artikel-Nr.	44877
Farbe	anthrazit
Stück in €	69,99

Aluminium-Wandprofil

inkl. Abstandhalter, 20 x 20 x 2000 mm



F-Art.-Nr.	44854	44859
Länge in cm	200	200
Farbe	silber	anthrazit
Stück in €	39,99	39,99



PASSENDE TORE
Finden Sie ab Seite 50.



Setzen Sie Lichtakzente!
Passende Lichtsysteme für Ihren Sichtschutzzaun finden Sie ab Seite 186.



LIEFERSERVICE
139,- EURO
MEHR AUF SEITE 5.

SKÄR sandfarbene Lamellen mit anthrazitfarbenen Pfosten und Abschlussleisten



Für mehr Durchblick können Sie SKÄR auch mit Glaselementen in Klarglas, Satinato vollflächig oder Streifendekor kombinieren, siehe RUDE auf Seite 34.



SKÄR Steckzaun im Schwedenprofil aus BPC

Ein Zaunfeld besteht aus bis zu 12 Stück Nut- und Feder BPC-Lamellen. Durch die besondere dreieckige Form der Lamellen entsteht beidseitig eine identische „Schwedenprofil-Optik“. In Verbindung mit dem Design-Steckzaunpfosten aus Aluminium in silber oder anthrazit lässt sich ein vielseitiges und exklusives Zaunsystem realisieren.

SKÄR-Serie Zaunsets

für ein Zaunfeld 180 x 175 cm, kartonverpackt inkl. Clips, ohne Start-/Abschlussleiste (notwendig - S. 49), ohne Pfosten

BPC

NEU



NEU

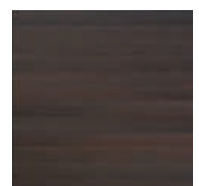
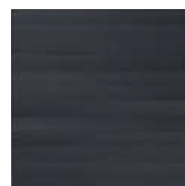

Artikel-Nr.	44154	44153	44155	44156
Farbe	sand	anthrazit	Holzdekor/anthrazit	Holzdekor/mokka
Stück in €	389,99	349,99	389,99	389,99



SKÄR anthrazitfarbene Lamellen mit anthrazitfarbenen Pfosten und Abschlussleisten



SKÄR sandfarbene Lamellen mit silberfarbenen Pfosten und Abschlussleisten



SKÄR anthrazitfarbene Lamellen mit silberfarbenen Pfosten und Abschlussleisten



SKÄR anthrazitfarbene Lamellen mit silberfarbenen Pfosten und Abschlussleisten + Türelement

SKÄR-Serie Lamelle

Schwedenprofil, L x H x T 179,6 x 14,6 x 2 cm, Deckmaß ca. 140 mm, 12 Profile für eine Höhe von ca. 178 cm

individuell kürzbar



F-Artikel-Nr.	44884	44881	44890	44900
Farbe	sand	anthrazit	Holzdekor/anthrazit	Holzdekor/mokka
Stück in €	34,99	29,99	34,99	34,99

SKÄR-Serie Start- und Abschlussleiste

Set mit Nut-/Federprofil, ohne Befestigungsclips, 1790 x 20 x 40 mm

individuell kürzbar



F-Artikel-Nr.	44882	44883
Farbe	silber	anthrazit
Set in €	45,99	45,99

Aluminium-Pfosten Steckzaunsystem

(auch als Eckpfosten verwendbar), 68 x 68 mm, zum Aufschrauben (Pfostenträger auf Seite 51) oder Einbetonieren, inkl. 2 x Füllschienen, 3 x Abstandhalter, Pfostenkappe, nicht für die Tor-Einzelmontage geeignet.

individuell kürzbar



F-Artikel-Nr.	44753	44870	44872	44754	44871	44873
Länge in cm	150	180	240	150	180	240
Farbe	silber			anthrazit		
Stück in €	89,99	99,99	109,99	89,99	99,99	109,99

Alu-Abschlussleisten-Clips

Befestigungsclips für SKÄR Alu-Abschlussleiste



F-Artikel-Nr.	44843	44842
Farbe	silber	anthrazit
Stück in €	4,99	4,99

Aluminium-Wandprofil

inkl. Abstandhalter, 20 x 20 x 2000 mm

F-Art.-Nr.	44854	44859
L in cm	200	200
Farbe	silber	anthrazit
Stück in €	39,99	39,99





TOR KOMPLETTSETS für Steckzaunserien

GOTLAND-Serie Tor Komplettsset

Bausatz, ca. 90 x 175 cm, inkl. Torrahmen, Beschlägen und Drücker, ohne Pfosten; bei freistehender Montage ist der verstärkte Torpfosten (S. 51) zu wählen



F-Artikel-Nr.	44110	44111	44113	44112
Torfüllung Farbe	schiefergrau / silber	schiefergrau / anthrazit	sand / anthrazit	sand / silber
Stück in €	579,99	579,99	599,99	599,99

TJÖRN-Serie Tor Komplettsset

Bausatz, ca. 90 x 175 cm, inkl. Torrahmen, Beschlägen und Drücker, ohne Pfosten; bei freistehender Montage ist der verstärkte Torpfosten (S. 51) zu wählen



F-Artikel-Nr.	44114	44115	44116	44117	44118	44119
Farbe	schiefergrau / silber	schiefergrau / anthrazit	mokka / silber	mokka / anthrazit	sand / silber	sand / anthrazit
Setpreis in €	579,99	579,99	579,99	579,99	599,99	579,99

ÖLAND-Serie Tor Komplettsset

Bausatz, ca. 90 x 175 cm, inkl. Torrahmen, Beschlägen und Drücker, ohne Pfosten; bei freistehender Montage ist der verstärkte Torpfosten (S. 51) zu wählen

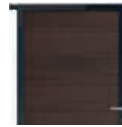

F-Artikel-Nr.	44128	44129	44130	44131
Torfüllung Farbe	greystone / silber	greystone / anthrazit	ipé / silber	ipé / anthrazit
Stück in €	649,99	649,99	649,99	649,99

SKÄR-Serie Tor Komplettsset

Bausatz, ca. 90 x 175 cm, inkl. Torrahmen, Beschlägen und Drücker, ohne Pfosten; bei freistehender Montage ist der verstärkte Torpfosten (S. 51) zu wählen



F-Artikel-Nr.	44126	44127	44122	44123	44120	44121	44124	44125
Torfüllung Farbe	Holzdekor anthrazit / silber	Holzdekor anthrazit / anthrazit	sand / silber	sand / anthrazit	schiefergrau / silber	schiefergrau / anthrazit	Holzdekor braun / silber	Holzdekor braun / anthrazit
Stück in €	649,99	649,99	649,99	649,99	599,99	599,99	649,99	649,99

DALU-Serie Tor Komplettsset

Bausatz, ca. 90 x 175 cm, inkl. Torrahmen, Beschlägen und Drücker, ohne Pfosten; bei freistehender Montage ist der verstärkte Torpfosten (S. 51) zu wählen



F-Artikel-Nr.	44132	44133	44134	44135	44136	44137	44138	44139	44159	44160
Torfüllung Farbe	anthrazit / silber	anthrazit / anthrazit	hellgrau / silber	hellgrau / anthrazit	mokka / silber	mokka / anthrazit	vintage / silber	vintage / anthrazit	sand / silber	sand / anthrazit
Stück in €	599,99	599,99	599,99	599,99	599,99	599,99	599,99	599,99	599,99	599,99

FARÖ-Serie Tor Komplettsset

Bausatz, ca. 90 x 175 cm, inkl. Torrahmen, Beschlägen und Drücker, ohne Pfosten; bei freistehender Montage ist der verstärkte Torpfosten (S. 51) zu wählen

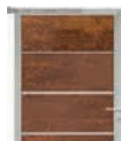

F-Artikel-Nr.	44140	44141	44142	44143	44144	44145	44146	44147
Torfüllung Farbe	anthrazit / silber	anthrazit / anthrazit	weiß / silber	weiß / anthrazit	deko-rost / silber	deko-rost / anthrazit	esche-grau / silber	esche-grau / anthrazit
Stück in €	799,99	799,99	699,99	699,99	799,99	799,99	799,99	799,99

Das Zusammenstellen für ein Steckzaun-Tor ist ganz einfach.

Wählen Sie die farblich passenden Universal-Torrahmen sowie die gewünschten Torfüllungen und ergänzend die Auswahl um die beiden speziell verstärkten Torpfosten. So hat das Tor ausreichend Halt und lässt sich lotrecht montieren.

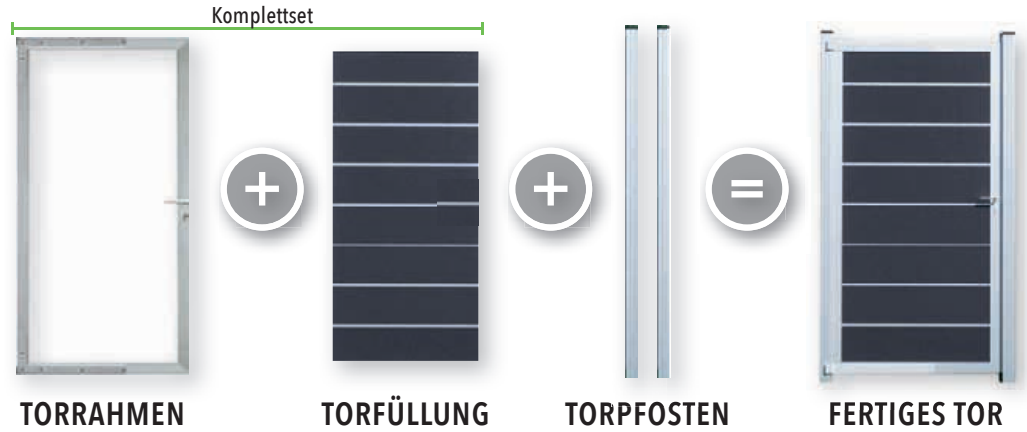

TORRAHMEN für Steckzaunserien

Universal-Torrahmen für Steckzaunserien

90 x 175 cm, Bausatz ohne Füllung, inkl. Beschlägen, inkl. verstellbarer Kloben, kartonverpackt, DIN Links / Rechts verwendbar

F-Artikel-Nr.	44826	44825
Farbe	anthrazit	silber
Stück in €	369,99	369,99

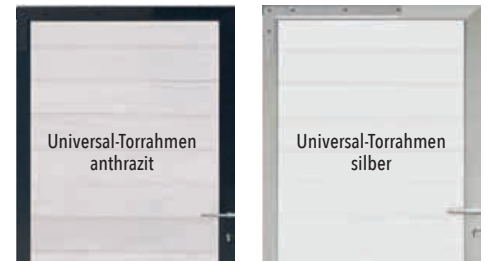

TORPFOSTEN aus Aluminium

Verstärkter Aluminium-Torpfosten

für Steckzaunserien alle Systeme außer DALU
6,8 x 6,8 x 240 cm, inkl. Stahl U-Profil

individuell kürzbar

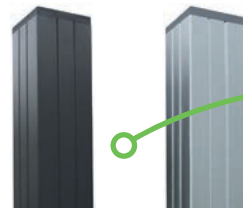

F-Artikel-Nr.	44869	44868
Farbe	anthrazit	silber
Stück in €	199,99	199,99



ZUBEHÖR

Pfostenträger für Steckzaunpfosten

für alle Steckzaunserien außer DALU- UND ECOSTECK-Pfosten
150 x 150 x 230 mm

F-Artikel-Nr.	44877
Farbe	anthrazit
Stück in €	69,99



FARÖ-Serie Leistenet

Bausatz für Torrahmen bestehend aus Alu-Leisten, inkl. aller Schrauben und Komprimband (ohne Torfüllung)

F-Artikel-Nr.	44797	44798
Farbe	silber	anthrazit
Stück in €	79,99	79,99



TAIGA-Serie Tor Komplettsset

Bausatz, ca. 81,5 x 173 cm, inkl. Torrahmen, Beschlägen und Drücker, ohne Pfosten; bei freistehender Montage ist der verstärkte Torpfosten (S. 51) zu wählen

F-Artikel-Nr.	44148	44149
Torfüllung Farbe	natur / silber	natur / anthrazit
Stück in €	639,99	639,99



Lackstift zur Ausbesserung für Alu-Pfosten anthrazit für alle Steckzaunserien außer DALU

F-Artikel-Nr.	44885
Stück in €	39,99





JINAN-Serie, anthrazit, PROTEC-Rahmenprofil Edelstahl

ZAUN KONFIGURATOR Jetzt online konfigurieren!



JINAN-Serie, silbergrau, PROTEC-Rahmenprofil Edelstahl



JINAN-Serie, braun, PROTEC-Rahmenprofil Edelstahl

PROTEC-Rahmenprofil

gefertigt aus Blech, polyesterbeschichtet - 0,6 mm, Größe 45 x 25/29 x 1800 mm

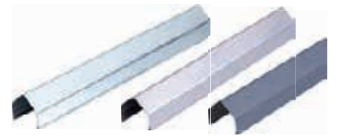

B-Art.-Nr.	17550	17551	17552
Farbe	Stahloptik	Edelstahl	anthrazit
Stück in €	34,99	49,99	44,99

JINAN-Serie

gefertigt aus WPC, Querriegel aus Aluminium für hohe Stabilität 15 x 70 mm, Lamellen als Hohlkammerprofil 10 x 115 mm, fein geriffelt und Edelstahl verschraubt. Elemente werden ohne Halter geliefert.

WPC	anthrazit	silbergrau	braun	sand								
F-Artikel-Nr.	44731	44734	44737	44732	44735	44738	44733	44736	44739	44765	44766	44767
B x H in cm	180 x 180	90 x 180	90 x 180/90	180 x 180	90 x 180	90 x 180/90	180 x 180	90 x 180	90 x 180/90	180 x 180	90 x 180	90 x 180/90
Stück in €	249,99	199,99	199,99	249,99	199,99	199,99	249,99	199,99	199,99	249,99	199,99	199,99





DALIAN-Serie, anthrazit

EDELSTAHL
VERSCHRAUBT



DALIAN-Serie, silbergrau

DALIAN-Serie

gefertigt aus WPC, Querriegel aus Aluminium für hohe Stabilität 15 x 70 mm, Lamellen als **Vollprofil** ca. 8 x 115 mm mit **Holzoptik-Oberflächenprägung**, Edelstahl verschraubt. Elemente werden ohne Halter geliefert.

! Für Auftragswerte unter 100,00 € Katalogpreis werden 12,90 € Bearbeitungspauschale erhoben.



F-Artikel-Nr.	44701	44702	44703	44711	44712	44713
B x H in cm	180 x 180	90 x 180	90 x 180/90	180 x 180	90 x 180	90 x 180/90
Stück in €	299,99	249,99	249,99	299,99	249,99	249,99

LIEFERSERVICE
139,- EURO
MEHR AUF SEITE 5.

Aluminium-Pfosten für JINAN und DALIAN

Alu anodisiert* oder Alu anthrazit mit Verstärkung, 7 x 7 cm, mit Pfostenkappe, einzeln foliert. Nicht für die Tormontage geeignet!

NEU

individuell kürzbar



F-Artikel-Nr.	44162	44161	44164	44163
Länge in cm	240	150	240	150
Farbe	silber	silber	anthrazit	anthrazit
Stück in €	139,99	129,99	139,99	129,99

Flechtzaunhalter für JINAN und DALIAN

Aluminium anodisiert*, für verdeckte Befestigung, inkl. Schrauben



F-Artikel-Nr.	44726	44723
Stück in VE	8	8
VE in €	39,99	39,99

*Elektrolytisches Verfahren, um Metalle (Aluminium) gegen Korrosion zu schützen.



SHANGHAI braun mit WPC-Pfosten und Abschlussprofil

SHANGHAI-Serie

gefertigt aus WPC, Querriegel als Vollprofil 17 x 70 mm, Lamellen als Hohlkammerprofil 12 x 100 mm, fein geriffelt

WPC	braun			anthrazit			silbergrau		
F-Artikel-Nr.	44941	44942	44943	44951	44952	44953	44972	44973	44974
B x H in cm	180 x 180	90 x 180	90 x 180/90	180 x 180	90 x 180	90 x 180/90	180 x 180	90 x 180	90 x 180/90
Stück in €	259,99	199,99	199,99	259,99	199,99	199,99	279,99	219,99	219,99

Aluminium-Pfosten

mit Holzkern und Kappen, 9 x 9 x 272 cm, auch als Torpfosten geeignet

individuell kürzbar

F-Artikel-Nr.	44995	44996
Farbe	anthrazit	silbergrau
Stück in €	209,99	209,99

WPC-Pfosten

9 x 9 x 200 cm (nicht als Torpfosten geeignet)

individuell kürzbar

F-Artikel-Nr.	44947	44957	44976
Farbe	braun	anthrazit	silbergrau
Stück in €	89,99	84,99	89,99

WPC-Pfostenkappen

12 x 12 cm

F-Art.-Nr.	44948	44958	44977
Farbe	braun	anthrazit	silbergrau
Stück in €	12,99	12,99	14,99

Befestigungs-Set für „SHANGHAI“

Paket mit 6 Winkeln und 30 Schrauben

F-Artikel-Nr.	44949	44959	44979
Farbe	braun	anthrazit	silbergrau
Stück in €	24,99	24,99	24,99

Durchgangsschrauben

inkl. Scheiben und Muttern, für Bodenanker und H-Pfostenträger (9 x 9 cm), 2 Schrauben je VE, M 10 x 110 mm

B-Artikel-Nr.	37157	37159
Material	Stahl, verzinkt	Edelstahl
Stück in €	11,99	22,99

H-Pfostenträger

für alle WPC-Zaunelemente, Länge ca. 60 cm, für 9 x 9 cm

B-Artikel-Nr.	17607	17626
Material	Stahl, verzinkt	Edelstahl
Stück in €	19,99	69,99

| ca. 30 cm l



SHANGHAI anthrazit mit Alu-Pfosten silbergrau und Abschlussprofil

Tore für SHANGHAI

Komplett-Set inkl. Beschlägen und Einsteckschloss



F-Artikel-Nr.	44940	44950	44960
B x H in cm	90 x 180	90 x 180	90 x 180
Stück in €	599,99	599,99	619,99



SHANGHAI silbergrau mit Alu-Pfosten anthrazit und Abschlussprofil

Torbeschlag

in Edelstahl, komplett, im Lieferumfang enthalten



ZAUN KONFIGURATOR

Jetzt online konfigurieren!

Aluminium-Abschlussprofil

40 x 40 x 1800 mm



F-Artikel-Nr.	44962
Farbe	silber
Stück in €	49,99

LIEFERSERVICE
 139,- EURO
 MEHR AUF SEITE 5.

SHANGHAI silbergrau mit Alu-Pfosten silbergrau und Abschlussprofil

Holz & Kunststoff

Wood Plastic Composite



Der innovative Verbundwerkstoff WPC Wood-Plastic-Composite wird immer beliebter. WPC vereint die Vorteile von natürlichem Holz und modernen Kunststoffen und ist eine starke Alternative zu herkömmlichen Zaunmaterialien.

- Hohe Resistenz gegen Feuchtigkeit
- Angenehm rutschfest und splitterfrei
- Farbbeständig und pflegeleicht
- Vielfältige Designs

Modernes Design im Garten:

ELLGAU-Serie

TOP-SELLER

WPC-Bretterzaun, anthrazit, 3 Querriegel - Alu, hell eloxiert. Lamellen als Hohlkammerprofil 115 x 10 mm, fein geriffelt, Querriegel 70 x 13 mm



WPC

F-Artikel-Nr.	44705
Farbe	anthrazit
B x H in cm	180 x 180
Stück in €	189,99



ELDENA-Serie

ZAUN
KONFIGURATORJetzt online
konfigurieren!**ELDENA-Serie**

WPC-Bretterzaun, anthrazit, 4 Querriegel - Alu,
hell eloxiert. Lamellen als Hohlkammerprofil
115 x 10 mm, fein geriffelt, Querriegel 70 x 13 mm

WPC



F-Artikel-Nr.	44704	44706	44707
Farbe	anthrazit	anthrazit	anthrazit
B x H in cm	180 x 180	90 x 180	90 x 180/90
Stück in €	199,99	179,99	179,99

ECO-Zaunhalter

Aluminium, hell eloxiert,
inkl. Schrauben



F-Artikel-Nr.	44719
Set	8 Stück
Stück in €	24,99

ECO-Aluminiumpfosten

mit Verstärkung und
Kappen, hell eloxiert,
68 x 68 mm

individuell kürzbar



F-Artikel-Nr.	44714	44715	44716	44717
Farbe	silber	silber	anthrazit	anthrazit
Länge in mm	1850	2650	1850	2650
Stück in €	89,99	99,99	89,99	99,99

**ECO-
Aufschraubhülse**
feuerverzinkt

F-Artikel-Nr.	44718
B x H in mm	300 x 160 x 88
Stück in €	49,99

ECO-Eckzaunhalter

Aluminium, hell eloxiert
inkl. Schrauben 5 x gerade
+ 2 x schräg



F-Artikel-Nr.	44720
Set	7 Stück
Stück in €	24,99

LIEFERSERVICE
139,- EURO
MEHR AUF SEITE 5.



MALÖ-Serie



MALÖ-Serie

MALÖ-Serie

Die beidseitig geschliffenen und mit 285 mm extra-hohen WPC-Lamellen verleihen dem Zaun eine zeitlose Eleganz. Der umlaufende 61 x 40 mm starke Aluminiumrahmen ist durch seine innenliegende Verstärkung besonders stabil. Elemente bereits vormontiert! Ein Zaun, der Sie begeistern wird. Das Türelement (Art.-Nr.: 45304) wird als Bausatz geliefert.



WPC

F-Artikel-Nr.	45301	45302	45303	45304
B x H in cm	180 x 180	90 x 180	90 x 180/90	90 x 175
Stück in €	369,99	269,99	269,99	599,99

Aluminium-Pfosten für MALÖ

NEU

Alu anodisiert* oder Alu anthrazit mit Verstärkung, 7 x 7 cm, mit Pfostenkappe, einzeln foliert

individuell kürzbar



F-Artikel-Nr.	44162	44161	44164	44163
Länge in cm	240	150	240	150
Farbe	silber	silber	anthrazit	anthrazit
Stück in €	139,99	129,99	139,99	129,99

MALÖ-Befestigungs-Set

Paket mit 6 Winkeln, silber



F-Artikel-Nr.	45305
Stück in €	34,99



ELEGANT-Serie Profilbrett
185 x 14 x 1,4 cm, CoBAM® vorgeölt

NEU

Bambus



F-Artikel-Nr.	44638
Stück in €	29,99

ELEGANT-Serie Bambus Montageset
Start- und Abschlussbrett,
1,4 x 14 x 185 cm, CoBAM® vorgeölt

NEU

Bambus

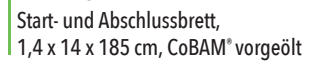

F-Artikel-Nr.	44639
Stück in €	59,99

ELEGANT-Serie Bambus Anfangspfosten

NEU

7 x 7 x 250 cm,
CoBAM® vorgeölt

Bambus



F-Artikel-Nr.	44648
Stück in €	119,99

ELEGANT-Serie Bambus Verbindungspfosten

NEU

7 x 7 x 250 cm,
CoBAM® vorgeölt

Bambus



F-Artikel-Nr.	44649
Stück in €	119,99

ELEGANT-Serie Bambus Eckpfosten

NEU

7 x 7 x 250 cm,
CoBAM® vorgeölt

Bambus



F-Artikel-Nr.	44650
Stück in €	119,99

*Elektrolytisches Verfahren, um Metalle (Aluminium) gegen Korrosion zu schützen.



ZAUN KONFIGURATOR

Jetzt online konfigurieren!

+ PVC-Reiniger für die schonende Oberflächenreinigung sowie Spezial-Klebstoff zur konstruktiven Verbindung von PVC-Materialien finden Sie auf der Seite 131.

TRENDLINE-Sichtschutz

TRENDLINE-Sichtschutz

gefertigt aus hochwertigem Fensterkunststoff, weiß, Rahmenprofil 50 x 70 mm, Füllung 17 x 200 mm mit Nut- und Federprofil, Tür mit außenliegender Diagonalstrebte. Pfosten mit Stahl-Kern (teilummantelt).

PVC



H-Artikel-Nr.	45203	45201	45202	45204	45211	45205	45206	45213	45209
B x H in cm	90 x 180/90	180 x 180	90 x 180	90 x 180/90	180 x 180	100 x 180	100 x 180	10 x 10 x 160	10 x 10 x 250
Stück in €	354,99	399,99	309,99	329,99	549,99	499,99	399,99	129,99	164,99

Pfostenschuh

verzinkter Stahl, 85 x 85 x 505 mm, 3,4 kg



H-Artikel-Nr. 45214
Stück in € 129,99

Befestigungs-Set

weiß, inkl. Schrauben und Schraubkappe



H-Artikel-Nr. 45208
Stück in € 49,99

Beschlag-Set

inkl. Drückergarnitur und Anschlagleiste



H-Artikel-Nr. 45207
Stück in € 529,99

Pfostenkappe

weiß, 10 x 10 cm, für Trendline-Pfosten



H-Artikel-Nr. 45210
Stück in € 9,99





LIGHTLINE-Steckzaunsystem

aus hochwertigem Fensterkunststoff, weiß, Komplettbausatz, bestehend aus: 9 x Nut- und Federprofil; 17 x 200 x 1800 mm, 3 x U-Abschlussprofil 1800 mm

LIEFERSERVICE
139,- EURO
MEHR AUF SEITE 5.

LIGHTLINE-Steckzaunsystem Komplettbausatz

180 x 180 cm, weiß

PVC



H-Artikel-Nr.	46301
Stück in €	279,99

LIGHTLINE-Steckzaunsystem

Montageset, 4 Nutsteine + Schrauben



H-Artikel-Nr.	48108
Stück in €	34,99

LIGHTLINE-Dekorprofile

180 cm Länge

PVC



H-Artikel-Nr.	46311	46312
Farbe	anthrazitgrau	silbergrau
Stück in €	29,99	29,99

LIGHTLINE-Steckzaunsystem

Nut- und Federprofil

PVC



H-Artikel-Nr.	46303
Maße in mm	17 x 200 x 1800
Stück in €	29,99

LIGHTLINE-Steckzaunsystem

Abschlussprofil



H-Artikel-Nr.	48161
Stück in €	29,99

LIGHTLINE-Steckzaunsystem U-Abschlussprofil

180 cm Länge, weiß



H-Artikel-Nr.	46302
Stück in €	29,99



LIGHTLINE-Steckzaun mit Dekorprofilen anthrazitgrau und Pfosten weiß

LIGHTLINE-Pfosten

aus UV-beständigem Fensterkunststoff mit Alu-Kern, (teilummantelt und Pyramidenkappe)

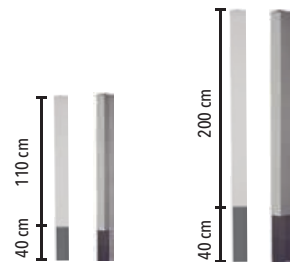

B x H in cm	9 x 9 x 150	9 x 9 x 240
H-Art.-Nr. weiß	46288	46289
Stück in €	109,99	139,99
H-Art.-Nr. silbergrau	46208	46209
Stück in €	149,99	229,99



LIGHTLINE-Sichtschutz, weiß mit grauen Pfosten



LIGHTLINE-Sichtschutz, silbergrau

LIGHTLINE-Sichtschutz

gefertigt aus hochwertigem Fensterkunststoff, **weiß** oder **silbergrau** (ähnlich RAL 7001), inkl. Zaunhalter, Rahmenprofil 25 x 50 mm, Füllung 17 x 200 mm mit Nut- und Federprofil. Tür inkl. 3 Stück 180°-Bänder und Drückergarnitur in schwarz, Pfosten mit Alu-Kern (teilummantelt) und Pyramidenkappe.

PVC



B x H in cm	90 x 150/90	90 x 150/90	180 x 150	180 x 180	90 x 180	90 x 180/90	90 x 180/90	180 x 90	9 x 9 x 150	9 x 9 x 240
H-Artikel-Nr. (weiß)	46282	46250	46283	46285	46286	46251	46287	46293	46288	46289
Stück in €	299,99	299,99	299,99	309,99	299,99	299,99	299,99	299,99	109,99	139,99
H-Artikel-Nr. (silbergrau)				46205	46206	46207	46207		46208	46209
Stück in €				399,99	369,99	369,99	369,99		149,99	229,99

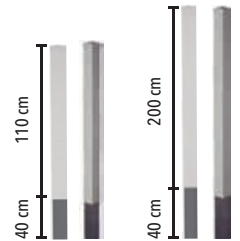

B x H in cm	90 x 150/90	90 x 150/90	180 x 150	180 x 180	90 x 180	60 x 180	90 x 180/90	180 x 90	180 x 90	100 x 180
H-Artikel-Nr. (weiß)	46280	46253	46281	46290	46291	46284	46254	46292	46294	46279
Stück in €	309,99	309,99	309,99	329,99	309,99	279,99	309,99	309,99	309,99	779,99
H-Artikel-Nr. (silbergrau)				46215	46216		46217	46217		
Stück in €				429,99	379,99		379,99	379,99		



LIGHTLINE-Sichtschutz

Bei unserer Kunststoffserie LIGHTLINE haben wir uns auf das Wesentliche konzentriert. Die Elemente bestehen aus einer hochwertigen Profillfüllung, die Pfosten aus Aluminium werden mit einer Kunststoffhülle ummantelt und erhalten eine Abdeckung in Pyramidenform. Eleganz muss nicht teuer sein.

Wir empfehlen die Nutzung unserer Montagehilfe!

LIGHTLINE-Montagehilfe

Winkelprofil aus Kunststoff, ca. 100 x 100 mm, inkl. Ausfräsungen und Bezeichnung, als Hilfe zur exakten Positionierung der Befestigungswinkel vom Element am Pfosten

H-Artikel-Nr.	37092
Länge in cm	ca. 180
Stück in €	69,99



LIGHTLINE-Lamellenzaun

LIGHTLINE-Lamellenzaun

gefertigt aus hochwertigem Fensterkunststoff, weiß, inkl. Zaunhalter, Rahmenprofil 25 x 50 mm, Lamellen 7 x 100 mm, geflochten, Pfosten mit Alu-Kern (teilummantelt) und Pyramidenkappe

PVC							
						110 cm 40 cm	200 cm 40 cm
H-Artikel-Nr.	46224	46221	46223	46220	46222	46288	46289
B x H in cm	180 x 150	180 x 180	90 x 180	90 x 180/90	90 x 180/90	9 x 9 x 150	9 x 9 x 240
Stück in €	299,99	299,99	299,99	299,99	299,99	109,99	139,99

LIGHTLINE-Montagehilfe

Winkelprofil aus Kunststoff, ca. 100 x 100 mm, inkl. Ausfräsungen und Bezeichnung, als Hilfe zur exakten Positionierung der Befestigungswinkel vom Element am Pfosten.

H-Artikel-Nr.	37092
Länge in cm	ca. 180
Stück in €	69,99

+ **UNSERE EMPFEHLUNG:**
Die dazugehörige Montagehilfe für eine leichtere Montage und für die Vermeidung von Fehlbohrungen.



LIGHTLINE-Lamellenzaun



LIGHTLINE-Lamellenzaun



Lamellenzaun, gefertigt aus Kiefer/Fichte

Lamellenzaun

gefertigt aus Kiefer/Fichte, druckimprägniert grün, Rahmen ca. 34 x 54 mm, Lamellen ca. 5 x 60 mm, Rahmen und Lamellen geklammert (verzinkt)

LIEFERSERVICE
139,- EURO
MEHR AUF SEITE 5.

KDI					
Ki / Fi					
A-Artikel-Nummer	10001	10007	10011	10015	10050
Breite x Höhe in cm	180 x 180	150 x 180	120 x 180	100 x 180	100 x 180/90
Stück in €	59,99	59,99	57,99	57,99	69,99

KDI									
Ki / Fi									
A-Artikel-Nummer	10003	10008	10012	10017	10004	10009	10018	10005	10019
Breite x Höhe in cm	180 x 150	150 x 150	120 x 150	100 x 150	180 x 120	150 x 120	100 x 120	180 x 90	100 x 90
Stück in €	59,99	57,99	57,99	57,99	57,99	57,99	57,99	57,99	57,99



Lamellenzaun, gefertigt aus Kiefer/Fichte

Lamellenzaun-Tor-Set

Komplett-Set inklusive Beschlag und Anschlagleiste (ohne Schrauben)

NEU



A-Artikel-Nummer	10045
Breite x Höhe in cm	100 x 180
Set-Preis in €	239,99

Passendes Zubehör finden Sie hier in unserem Katalog!



Videoanleitung für die Zaunmontage



Rahmenprofil (S. 128)



Schrauben (S. 129)



Befestigung (S. 128)









ZAUN KONFIGURATOR
 Jetzt online konfigurieren!

FREIBURG-Serie

FREIBURG-Serie

gefertigt aus Kiefer/Fichte, druckimprägniert grün, Rahmen ca. 35 x 55 mm glatt gehobelt. Lamellen ca. 5 x 73 mm, fein gesägt, Leisten ca. 16 x 45 mm, Rahmen und Lamellen geklammert (verzinkt)

<input type="checkbox"/> KDI						
<input type="checkbox"/> Ki / Fi						
A-Artikel-Nummer	43401	43406	43402	43405	43404	43403
B x H in cm	180 x 180	90 x 180	90 x 180/90	180 x 90	90 x 160/90	180 x 180/160
Stück in €	99,99	99,99	109,99	99,99	109,99	129,99



FREIBURG-Serie

Passendes Zubehör finden Sie hier in unserem Katalog!



INFO Bitte beachten Sie auch unsere Hinweise zur Verarbeitung und Pflege ab Seite 200!



SUNLINE-Serie



Die Sunline-Serie ist mit einem fungiziden, auf wasserbasierendem Holzschutzmittel vorbehandelt. Die Endbehandlung kann individuell nach ihrem persönlichen Geschmack vorgenommen werden. Ohne eine entsprechende Nachbehandlung verlieren alle Holzprodukte aufgrund der aggressiven UV-Strahlung und Witterungseinflüssen den natürlichen Farbton.

Die Sunline-Produkte verlieren den Farbton der Grundierung. Bei der richtigen Farbauswahl hilft Ihnen gerne Ihr Fachberater.

Klassisches Design:

SUNLINE-Serie

gefertigt aus Kiefer/ Fichte, Rahmen ca. 45 x 45 mm, geklammert; Lamellen ca. 8 x 95 mm, geriffelt, mit Edelstahlschraubnägeln verschraubt, Leisten ca. 12 x 30 mm, Maschenweite ca. 10 x 10 cm; mit fungizidem Holzmittel vorbehandelt



						
Ki / Fi						
Farbe						
I-Artikel-Nummer	34101	34102	34103	34141	34143	34142
Breite x Höhe in cm	180 x 180	90 x 180	90 x 180/90	180 x 180	90 x 180	90 x 180/90
Stück in €	169,99	149,99	169,99	189,99	169,99	189,99

SUNLINE-Serie

Passendes Zubehör finden Sie hier in unserem Katalog!



Videoanleitung für die Zaunmontage



Rahmenprofil (S. 128)



Schrauben (S. 129)



Befestigung (S. 128)



ZAUN KONFIGURATOR Jetzt online konfigurieren!

GEBÜRSTET

Für Auftragswerte unter 100,00 € Katalogpreis werden 12,90 € Bearbeitungspauschale erhoben.

LIEFERSERVICE 139,- EURO MEHR AUF SEITE 5.

BARTEK-Serie

BARTEK-Serie

gefertigt aus Kiefer/Fichte, Rahmen ca. 40 x 65 mm, Lamellen ca. 8 x 95 mm, gebürstet, grau, mit Edelstahlschraubnägeln verschraubt, Rahmen geklammert, Rankstäbe ca. 8 x 37 mm, Maschenweite ca. 6 x 6 cm

Ki / Fi Farbe



I-Artikel-Nr.	37661	37662	37663
B x H in cm	180 x 180	90 x 180	90 x 180/90
Stück in €	229,99	199,99	229,99

HS-Lasur

Silbergrau für BARTEK für Ausbesserungsarbeiten

B-Artikel-Nr.	37244	37254
Gebinde in Liter	0,75	2,5
Stück in €	36,99	99,99

Passendes Zubehör finden Sie hier in unserem Katalog!



INFO Bitte beachten Sie auch unsere Hinweise zur Verarbeitung und Pflege ab Seite 200!



MAXI-Massiv-Serie

gefertigt aus Kiefer/Fichte, druckimprägniert grün, Rahmen ca. 45 x 45 mm, geklammert, Lamellen ca. 8 x 95 mm, geriffelt, mit Edelstahlschraubnägeln verschraubt, Leisten ca. 12 x 30 mm, Maschenweite ca. 10 x 10 cm

KDI										
Ki / Fi										
A-Art.-Nr.	11050	11001	11007	11011	11015	11023	11026	11055	11003	11008
B x H in cm	90 x 180/90	180 x 180	150 x 180	120 x 180	100 x 180	60 x 180	30 x 180	90 x 180/150	180 x 150	150 x 150
Stück in €	89,99	79,99	79,99	77,99	77,99	77,99	77,99	89,99	79,99	77,99

KDI												
Ki / Fi												
A-Art.-Nr.	11250	11201	11207	11203	11251	14905	14919	11105	14631	14432	14132	14531
B x H in cm	90 x 180/90	180 x 180	150 x 180	180 x 150	90 x 150/60	180 x 90	100 x 90	180 x 90	60 x 210/180	60 x 180/150	60 x 180/150	60 x 210/180
Stück in €	119,99	109,99	109,99	109,99	119,99	119,99	119,99	119,99	119,99	129,99	119,99	119,99

Passendes Zubehör finden Sie hier in unserem Katalog!

Videoanleitung für die Zaunmontage

Rahmenprofil (S. 128)

Schrauben (S. 129)

Befestigung (S. 128)



MAXI-MASSIV-Serie

LIEFERSERVICE
139,- EURO
MEHR AUF SEITE 5.



11017	11056	11004	11005
100 x 150	90 x 150/120	180 x 120	180 x 90
77,99	89,99	77,99	77,99



MAXI-MASSIV-Serie

MAXI-MASSIV-Tor-Set

Gefertigt aus Kiefer/Fichte, mit Diagonalstrebe, druckimprägniert grün, inklusive Beschläge und Anschlagleiste, ohne Schrauben (Anschlagleiste)

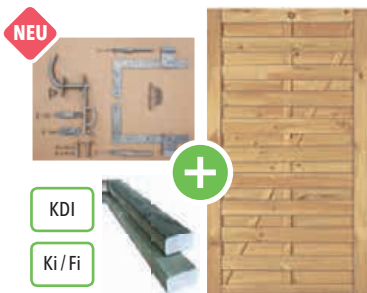

A-Artikel-Nummer	11045	11046
Breite x Höhe in cm	100 x 180	100 x 150
Setpreis in €	279,99	279,99

KDI
Ki / Fi



MAXI-MASSIV-Serie

Passendes Zubehör finden Sie hier in unserem Katalog!



INFO Bitte beachten Sie auch unsere Hinweise zur Verarbeitung und Pflege ab Seite 200!



MAXI-Bogen-Serie

MAXI-Bogen-Serie

gefertigt aus Kiefer/Fichte, druckimprägniert grün, Rahmen ca. 45 x 45 mm, Lamellen ca. 8 x 95 mm, **geriffelt**, Rankstäbe ca. 12 x 30 mm, Maschenweite ca. 10 x 10 cm, mit Edelstahlschraubnägeln verschraubt

KDI										
Ki / Fi										
A-Art.-Nummer	11760	11701	11707	11711	11715	11703	14332	11801	11807	11803
B x H in cm	90 x 160	180 x 180/160	150 x 180/160	120 x 180/160	100 x 180/160	180 x 150/130	60 x 180/150	180 x 180/160	150 x 180/160	180 x 150/130
Stück in €	109,99	99,99	99,99	97,99	97,99	99,99	129,99	129,99	129,99	129,99

MAXI-Bogen-Tor-Set

inkl. Beschläge und Anschlagleiste 24 x 48 x 2000 mm, ohne Schrauben (Anschlagleiste)

NEU



A-Art.-Nummer	11745
B x H in cm	100 x 180/160
Stück in €	299,99

Passendes Zubehör finden Sie hier in unserem Katalog!



Videoanleitung für die Zaunmontage



Rahmenprofil (S. 128)



Schrauben (S. 129)



Befestigung (S. 128)



MAXI-Doppelbogen-Serie



MAXI-Doppelbogen-Serie

MAXI-Doppelbogen-Serie

gefertigt aus Kiefer/Fichte, druckimprägniert grün, Rahmen ca. 45 x 45 mm, Lamellen ca. 8 x 95 mm, geriffelt, mit Edelstahlschraubnägeln verschraubt; Rankstäbe ca. 12 x 30 mm, Maschenweite ca. 10 x 10 cm

KDI Ki / Fi



A-Art.-Nummer	12060	12001	12007	12102	12160
B x H in cm	90 x 160/140	180 x 180/160	150 x 180/160	180 x 160/140	90 x 160/140
Stück in €	159,99	149,99	149,99	149,99	159,99



MAXI-Diagonal-Bogen-Serie



MAXI-Diagonal-Bogen-Serie

MAXI-Diagonal-Serie

gefertigt aus Kiefer/Fichte, druckimprägniert grün, Rahmen ca. 45 x 45 mm, geklammert, Lamellen ca. 8 x 95 mm, geriffelt und Edelstahl verschraubt, Leisten ca. 12 x 30 mm, Maschenweite ca. 10 x 10 cm

KDI

Ki / Fi



A-Art.-Nummer	11401	11420	11450	12301	12401	12701
B x H in cm	180 x 180	90 x 180	90 x 180/90	180 x 180/160	180 x 180/160	180 x 180/160
Stück in €	199,99	199,99	219,99	219,99	229,99	229,99

MAXI-Diagonal-Bogen-Tor-Set

NEU

inkl. Beschläge und Anschlagleiste, ohne Schrauben (Anschlagleiste)

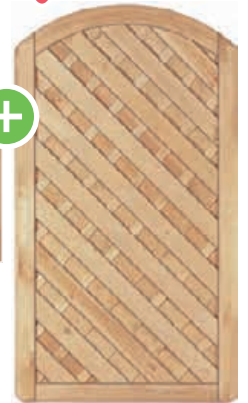
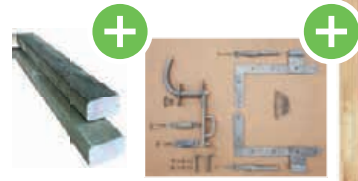

A-Art.-Nummer	12345
B x H in cm	100 x 180/160
Stück in €	329,99

Passendes Zubehör finden Sie hier in unserem Katalog!



INFO Bitte beachten Sie auch unsere Hinweise zur Verarbeitung und Pflege ab Seite 200!



Diagonal-Rankzaun-Serie 10 x 10

gefertigt aus Kiefer/Fichte, druckimprägniert grün, Rahmen ca. 45 x 45 mm, geklammert, Rankstäbe ca. 12 x 30 mm, Maschenweite ca. 10 x 10 cm, geklammert (verzinkt)



Für Auftragswerte unter 100,00 € Katalogpreis werden 12,90 € Bearbeitungspauschale erhoben.

KDI

Ki / Fi



A-Artikel-Nummer	11650	11601	11620	11623	11603	14631	14432
Breite x Höhe in cm	90 x 180/90	180 x 180	90 x 180	60 x 180	180 x 150	60 x 210/180	60 x 180/150
Stück in €	109,99	99,99	99,99	99,99	99,99	119,99	129,99

Diagonal-Rankzaun-Serie 6 x 6

gefertigt aus Kiefer/Fichte, druckimprägniert grün, Rahmen ca. 45 x 45 mm, geklammert, Rankstäbe ca. 12 x 30 mm, Maschenweite ca. 6 x 6 cm, geklammert (verzinkt)

KDI

Ki / Fi

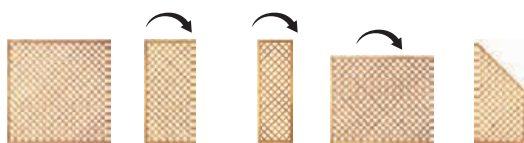

A-Artikel-Nummer	11611	11612	11614	11613	11615
Breite x Höhe in cm	180 x 180	90 x 180	60 x 180	180 x 150	90 x 180/90
Stück in €	119,99	119,99	119,99	119,99	129,99



Passendes Zubehör finden Sie hier in unserem Katalog!



Videoanleitung für die Zaunmontage



Rahmenprofil (S. 128)



Schrauben (S. 129)



Befestigung (S. 128)



Bogen-Rankzaun 10 x 10



Spalier



Bogen-Rankzaun-Serie 10 x 10

gefertigt aus Kiefer/Fichte, druckimprägniert grün, Rahmen ca. 45 x 45 mm, geklammert, Rankstäbe ca. 12 x 30 mm, Maschenweite ca. 10 x 10 cm, geklammert (verzinkt)

KDI



Ki / Fi

A-Artikel-Nummer	12201	12211
Breite x Höhe in cm	180 x 180/160	120 x 180/160
Stück in €	119,99	119,99

Spalier

gefertigt aus Kiefer/Fichte, druckimprägniert grün, ohne Rahmen, Rankstäbe ca. 12 x 30 mm, geklammert (verzinkt)



A-Artikel-Nummer	23003	23004
Breite x Höhe in cm	60 x 180	30/65 x 150
Stück in €	39,99	39,99

Bogen-Rankzaun-Serie 6 x 6

gefertigt aus Kiefer/Fichte, druckimprägniert grün, Rahmen ca. 45 x 45 mm, geklammert, Rankstäbe ca. 12 x 30 mm, Maschenweite ca. 6 x 6 cm, geklammert (verzinkt)

KDI



Ki / Fi

A-Artikel-Nummer	12221
Breite x Höhe in cm	180 x 180/160
Stück in €	139,99



Bogen-Rankzaun 6 x 6

Passendes Zubehör finden Sie hier in unserem Katalog!



Pfostenanker (S. 129)



Pfosten (S. 126)



Holzschutz (S. 131)



Bitte beachten Sie auch unsere Hinweise zur Verarbeitung und Pflege ab Seite 200!



LIEFERSERVICE
139,- EURO
MEHR AUF SEITE 5.

OLYMP-Serie, gerade



OLYMP-Serie

gefertigt aus Kiefer/Fichte, druckimprägniert grün, Rahmen ca. 45 x 45 mm, geklammert, Lamellen ca. 8 x 95 mm, **geriffelt**, mit Edelstahlschraubnägeln verschraubt

KDI

Ki / Fi



A-Artikel-Nummer	33804	33801	33809	33805	33807	33808
Breite x Höhe in cm	90 x 180/90	180 x 180	150 x 180	180 x 180/160	180 x 160/140	90 x 160/90
Stück in €	189,99	169,99	169,99	189,99	189,99	199,99



OLYMP-Serie, geschwungen als Welle

Passendes Zubehör
finden Sie hier in
unserem Katalog!



Torbeschläge (S. 130)

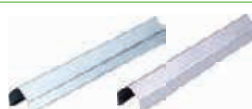

Rahmenprofil (S. 128)



Schrauben (S. 129)



Befestigung (S. 128)



ANTIKZAUN-Serie

ANTIKZAUN-Serie

gefertigt aus Kiefer/Fichte, druckimprägniert grün, Rahmen ca. 45 x 68 mm, geklammert, Lamellen ca. 8 x 120 mm, **genutet**, mit Edelstahlschraubnägeln verschraubt

KDI								
Ki / Fi								
A-Artikel-Nummer	25401	25420	25450	26005	25601	25620	25702	25760
Breite x Höhe in cm	180 x 180	90 x 180	90 x 180/90	180 x 90	180 x 180/160	100 x 180/160	180 x 160/140	90 x 160/90
Stück in €	199,99	199,99	209,99	219,99	219,99	219,99	219,99	229,99



ANTIKZAUN-Serie

Passendes Zubehör finden Sie hier in unserem Katalog!



Pfostenkappen (S. 128)

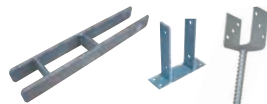

Pfostenanker (S. 129)



Pfosten (S. 126)



Holzschutz (S. 131)



ZAUN KONFIGURATOR  Jetzt online konfigurieren! 

AVANTGARDE-Serie



EDELSTAHL VERSCHRAUBT 

AVANTGARDE-Serie

AVANTGARDE-Serie

gefertigt aus Kiefer/Fichte, druckimprägniert grün, Rahmen ca. 45 x 68 mm, geklammert, Ecken gerundet, Lamellen ca. 8 x 95 mm, glatt gehobelt, mit Edelstahlschraubnägeln verschraubt, Rankstäbe ca. 12 x 30 mm, geklammert, Maschenweite ca. 10 x 10 cm



KDI										
Ki / Fi										
A-Artikel-Nummer	23907	23906	23901	23905	23902	23903	23904	23927	23921	23926
Breite x Höhe in cm	180 x 120	180 x 150	180 x 180	150 x 180	100 x 180	90 x 180/90	180 x 90	180 x 150	180 x 180	150 x 180
Stück in €	139,99	139,99	139,99	139,99	139,99	149,99	139,99	149,99	149,99	149,99



KDI										
Ki / Fi										
A-Artikel-Nummer	23911	23912	23936	23935	23931	23934	23932	23933	23924	23925
Breite x Höhe in cm	180 x 180/160	100 x 180/160	90 x 120/90	90 x 160/120	180 x 180/160	150 x 180/160	180 x 160/140	90 x 160/90	180 x 90	100 x 90
Stück in €	149,99	149,99	199,99	199,99	189,99	189,99	189,99	199,99	149,99	149,99

Passendes Zubehör finden Sie hier in unserem Katalog!



Torbeschläge (S. 130)



Rahmenprofil (S. 128)



Schrauben (S. 129)



Befestigung (S. 128)



AVANTGARDE- Serie



AVANTGARDE mit Tor und PROTEC-Rahmenprofil



AVANTGARDE- Serie



23922	23923
100 x 180	90 x 180/90
149,99	159,99



23941	23943
180 x 180	60 x 180
139,99	139,99

AVANTGARDE-Tor

gefertigt aus Kiefer/Fichte, druckimprägniert grün, Rahmen ca. 45 x 90 mm, Ecken gerundet, Lamellen ca. 8 x 95 mm, glatt gehobelt, Diagonalstrebe für zusätzliche Stabilisierung, **inkl. Einsteckschloss**, PZ-vorgerichtet, Dornenabstand 90 mm, Tore sind DIN links/rechts verwendbar, ohne Drücker und Zylinder



A-Artikel-Nummer	23908	23918
Breite x Höhe in cm	100 x 180	100 x 180/160
Stück in €	279,99	299,99

Drückergarnitur

mit Ovalrosetten, Edelstahl gebürstet, für PZ-Schloss

B-Artikel-Nummer	17637
Stück in €	79,99

Profilzylinder

40/40 chromiert, mit 3 Schlüsseln

B-Artikel-Nummer	17638
Stück in €	39,99



Drückergarnitur mit Profilzylinder und Einsteckschloss

Passendes Zubehör finden Sie hier in unserem Katalog!



Pfostenkappen (S. 128)

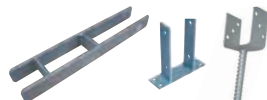

Pfostenanker (S. 129)



Pfosten (S. 126)



Holzschutz (S. 131)



BAIKAL-Serie



BAIKAL-Serie

gefertigt aus Sibirischer Lärche, Rahmen ca. 45 x 68 mm, Lamellen ca. 9 x 95 mm, glatt gehobelt, mit Edelstahlschraubnägeln verschraubt, Rankstäbe 12 x 30 mm, geklammert, Maschenweite ca. 10 x 10 cm

Lärche



J-Artikel-Nummer	29851	29852	29854	29853	29861	29871	29872	29874	29873
Breite x Höhe in cm	180 x 180	90 x 180	90 x 180/90	180 x 90	60 x 180	180 x 180	90 x 180	90 x 180/90	180 x 90
Stück in €	379,99	379,99	379,99	379,99	329,99	399,99	399,99	399,99	399,99



BAIKAL-Serie

LIEFERSERVICE
139,- EURO
MEHR AUF SEITE 5.

Passendes Zubehör
finden Sie hier in
unserem Katalog!



Torbeschläge (S. 130)



Rahmenprofil (S. 128)



Schrauben (S. 129)



Befestigung (S. 128)



CLASSICO-Serie

CLASSICO-Serie

gefertigt aus Douglasie, naturbelassen, Rahmen ca. 40 x 68 mm, glatt gehobelt; Landhausprofil-Füllung ca. 16 x 118 mm, Rankstäbe ca. 20 x 20 mm, überblattet, Maschenweite ca. 8 x 8 cm, geklammert (Edelstahl)

Dougl.

J-Artikel-Nummer	26401	26411	26412	26416	26421	26426	26427	26431
B x H in cm	180 x 180	180 x 180	90 x 180	90 x 180/90	180 x 180/190	90 x 180/140	90 x 140/90	60 x 180/183
Stück in €	339,99	349,99	319,99	319,99	469,99	339,99	339,99	269,99

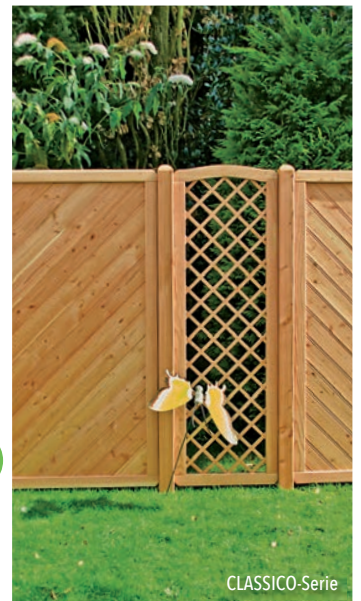

CLASSICO-Serie

Douglasie - aus der Natur
 Bei der Wahl eines Produktes der T&J-Serie aus Douglasie, entscheiden Sie sich für Funktionalität und Design. Das in der Natur hellgelblich-braune bis rotbraune Holz zeichnet sich insbesondere durch seine gute Festigkeitseigenschaft aus. Ohne chemischen Schutz ist dieses Holz durch seine Inhaltsstoffe ideal im Außenbereich einsetzbar.

Passendes Zubehör finden Sie hier in unserem Katalog!



Pfostenkappen (S. 128)

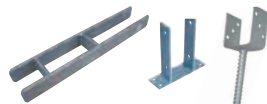

Pfostenanker (S. 129)



Pfosten (S. 126)



Holzschutz (S. 131)



CLASSIC-Serie

EDELSTAHL
GEKLAMMERT

CLASSIC-Serie

gefertigt aus Fichte, druckimprägniert grün, Rahmen ca. 40 x 70 mm, Profilbretter ca. 16 x 118 mm, Rankstäbe ca. 9 x 30 mm, Maschenweite ca. 6 x 6 cm, geklammert (Edelstahl)

KDI Fichte



A-Artikel-Nummer	27908	27901	27905	27902	27903	27904
Breite x Höhe in cm	180 x 150	180 x 180	150 x 180	90 x 180	90 x 180/90	180 x 90
Stück in €	259,99	259,99	259,99	259,99	259,99	259,99



CLASSIC-Serie

Passendes Zubehör finden Sie hier in unserem Katalog!



Videoanleitung für die Zaunmontage



Rahmenprofil (S. 128)



Schrauben (S. 129)



Befestigung (S. 128)



CLASSIC-Serie

CLASSIC-Serie



27926	27931	27921	27925	27922	27923	27924	27911	27961
180 x 150	180 x 180	180 x 180	150 x 180	90 x 180	90 x 180/90	180 x 90	180 x 180/160	180 x 200/180
249,99	279,99	249,99	249,99	249,99	249,99	249,99	349,99	399,99



CLASSIC-Serie, diagonal mit silberfarbenem PROTEC-Rahmenprofil

LIEFERSERVICE
139,- EURO
MEHR AUF SEITE 5.

Passendes Zubehör
finden Sie hier in
unserem Katalog!



INFO
Bitte beachten Sie
auch unsere Hinweise
zur Verarbeitung und
Pflege ab Seite 200!



ESBJERG-Serie mit PROTEC-Rahmenprofil

ZAUN KONFIGURATOR  Jetzt online konfigurieren! 

ESBJERG-Serie

gefertigt aus Lärche, Rahmen ca. 44 x 88 mm, Ecken abgerundet, Profilbretter-Füllung ca. 18 x 120 mm, geklammert (Edelstahl)



Lärche



J-Art.-Nr.	29302	29301	29303	29304	29306	29305
B x H in cm	180 x 150	180 x 180	150 x 180	90 x 180	90 x 180/90	180 x 90
Stück in €	369,99	369,99	369,99	369,99	369,99	369,99

Passendes Zubehör finden Sie hier in unserem Katalog!



Torbeschläge (S. 130)



Rahmenprofil (S. 128)



Schrauben (S. 129)



Befestigung (S. 128)



ESBJERG-Serie



SKAGEN-Serie

SKAGEN-Serie

gefertigt aus Lärche, Rahmen ca. 44 x 88 mm, Ecken abgerundet, Profilbretter-Füllung ca. 18 x 120 mm, Rankstäbe ca. 9 x 30 mm, Maschenweite ca. 6 x 6 cm, geklammert (Edelstahl)

EDELSTAHL
GEKLAMMERT

Lärche



J-Art.-Nr.	29325	29329	29321	29322	29324	29323	29326	29327
B x H in cm	180 x 150	150 x 180	180 x 180	90 x 180	90 x 180/90	180 x 90	180 x 180/165	90 x 165/150
Stück in €	399,99	399,99	399,99	399,99	399,99	399,99	499,99	499,99

Passendes Zubehör finden Sie hier in unserem Katalog!



Pfostenkappen (S. 128)

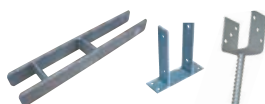

Pfostenanker (S. 129)



Pfosten (S. 126)



Holzschutz (S. 131)



LIEKE-Serie, gerade

LIEKE-Serie

gefertigt aus Kiefer/Fichte, druckimprägniert grün, Lamellen ca. 14 x 120 mm, gehobelt, Riegel ca. 20 x 65 mm, mit Edelstahlschraubnägeln verschraubt



A-Art.-Nummer	13885	13811	13812
B x H in cm	1,4 x 12 x 180	180 x 180	180 x 180/160
Stück in €	27,99	129,99	139,99

DAAN-Serie

gefertigt aus Kiefer/Fichte, druckimprägniert grün, Lamellen ca. 20 x 145 mm, starke Ausführung, Riegel ca. 30 x 80 mm, mit Edelstahlschraubnägeln verschraubt

A-Artikel-Nummer	23603	23601	23615	23650	23605	23701	23715	23660	23643	23685
B x H in cm	180 x 150	180 x 180	100 x 180	90 x 180/90	180 x 90	180 x 180/160	100 x 180/160	90 x 160/90	100 x 90	2x14,5x180
Stück in €	149,99	149,99	149,99	159,99	149,99	169,99	169,99	159,99	149,99	29,99



DAAN-Serie, gerade



DAAN-Serie, gerundet

Passendes Zubehör finden Sie hier in unserem Katalog!



Videoanleitung für die Zaunmontage



Rahmenprofil (S. 128)



Schrauben (S. 129)



Befestigung (S. 128)



LIEKE-Serie, gerundet



NOR-Serie

**NOR-Serie**

gefertigt aus Kiefer/Fichte,
druckimprägniert **braun**, Lamellen
ca. 14 x 120 mm, gehobelt, Riegel
ca. 20 x 65 mm, mit Edelstahlschraub-
nägeln verschraubt

KDI

Ki / Fi



A-Art.-Nummer	13821
B x H in cm	180 x 180
Stück in €	189,99

Passendes Zubehör
finden Sie hier in
unserem Katalog!



Pfostenanker (S. 129)



Pfosten (S. 126)



Holzschutz (S. 131)

INFO

Bitte beachten Sie
auch unsere Hinweise
zur Verarbeitung und
Pflege ab Seite 200!



BASENO-Serie, gerade



BASENO-Serie

gefertigt aus Douglasie, naturbelassen, glatte Lamellen ca. 14 x 120 mm, mit Kopfrundung, Riegel ca. 20 x 65 mm, Edelstahl geklammert

Dougl.



J-Artikel-Nummer	26437	26438
Größe in cm	180 x 180	180 x 180/160
Stück in €	299,99	319,99



BASENO-Serie, gerundet

Passendes Zubehör finden Sie hier in unserem Katalog!



Videoanleitung für die Zaunmontage



Rahmenprofil (S. 128)



Schrauben (S. 129)



Befestigung (S. 128)

NEWA-Serie

gefertigt aus Sibirischer Lärche, Lamellen ca. 14 x 120 mm, mit Edelstahlschraubnägeln verschraubt



individuell kürzbar



Lärche

J-Artikel-Nr.	29830
B x H in cm	180 x 180
Stück in €	439,99

NEWA-Abdeckleiste

gefertigt aus Sibirischer Lärche, Aussparung ca. 45 mm und 2 cm tief

Lärche



J-Artikel-Nr.	29834
L x B x H in cm	180 x 6,8 x 4,5
Stück in €	69,99



NEWA-Serie mit NEWA-Abdeckleiste

FALSTER-Serie

gefertigt aus Kiefer/Fichte, druckimprägniert grau, sägerau, Bretter ca. 16 mm, Breite ca. 11-16 cm, mit Bast- und Rindenresten, genagelt, Riegel ca. 30 x 60 mm Pfosten gehobelt, mit gerundetem Kopf



KDI

Ki / Fi



J-Artikel-Nr.	37691	37695
B x H in cm	180 x 180	9 x 9 x 190
Stück in €	159,99	39,99



FALSTER-Serie

Passendes Zubehör finden Sie hier in unserem Katalog!



INFO Bitte beachten Sie auch unsere Hinweise zur Verarbeitung und Pflege ab Seite 200!



Rustikaler Charme:

FÜNEN-Serie

gefertigt aus Kiefer/Fichte, druckimprägniert grün, sägerau, Bretter ca. 16 mm, Breite ca. 11 - 16 cm, mit Bast- und Rindenresten, genagelt, Riegel ca. 30 x 80 mm

Ki/Fi



B-Artikel-Nummer	19311
B x H in cm	180 x 180
Stück in €	129,99

Ideal für
naturnahe Gärten

FÜNEN-Serie



Unsere FÜNEN-Serie bietet Ihnen einen Sichtschutz in ganz besonders natürlicher Optik. Die sägerauen Bretter aus Kiefern- und Fichtenholz mit Bast- und Rindenresten begeistern durch ihren rustikalen Charme, der besonders gut zu naturbelassenen Gärten passt.

- Bretter genagelt, Elemente mit Edelstahl verschraubt
- Haltbar durch Druckimprägnierung (grün)
- Natürliche und rustikale Optik

FÜNEN-Serie

Passendes Zubehör
finden Sie hier in
unserem Katalog!



Torbeschläge (S. 130)

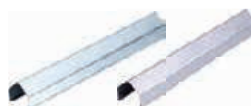

Rahmenprofil (S. 128)



Schrauben (S. 129)



Befestigung (S. 128)



JÜTLAND-Serie

gefertigt aus roher Lärche, sägerau, Bretter ca. 16 – 20 mm, Breite ca. 15 – 30 cm, mit Bast- und Rindenresten, mit Edelstahl-schraubnägeln, Riegel ca. 30 x 80 mm

Lärche



J-Artikel-Nummer	29331	29333	29332	29334
B x H in cm	180 x 180	90 x 180	180 x 150	180 x 90
Stück in €	159,99	159,99	159,99	159,99

Abdeckleiste für Bohlenzäune

für Jütland / Lolland, Edelstahl, 179 x 2 x 7,5 cm



J-Artikel-Nummer	17555
Maße (cm)	179 x 2 x 7,5
Stück in €	59,99

LOLLAND-Serie

gefertigt aus roher Lärche, sägerau, Bretter ca. 16 – 20 mm, Breite ca. 15 – 30 cm, mit Bast- und Rindenresten, mit Edelstahlschraubnägeln, Riegel ca. 30 x 80 mm

Lärche



J-Artikel-Nr.	29371	29372
B x H in cm	180 x 180	180 x 150
Stück in €	189,99	189,99



SEELAND-Serie

gefertigt aus Kiefer/Fichte, druckimprägniert braun, sägerau, Bretter ca. 16 mm, Breite ca. 11 – 16 cm, mit Bast- und Rindenresten, genagelt, Riegel ca. 30 x 80 mm

KDI

Ki / Fi



A-Artikel-Nummer	19301	19302	19303	19304
B x H in cm	180 x 180	90 x 180	180 x 150	180 x 90
Stück in €	139,99	139,99	139,99	139,99



Passendes Zubehör finden Sie hier in unserem Katalog!



Pfostenkappen (S. 128)

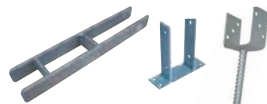

Pfostenanker (S. 129)



Pfosten (S. 126)



Holzschutz (S. 131)



KAMPELA-Serie

KAMPELA-Serie**NEU**

Rhombusleisten 21 x 95 mm mit 45° Schräge, 3 Riegel gehobelt ca. 20 x 90 mm, 3 Abdeckbretter gehobelt ca. 10 x 90 mm, Abschlussleiste oben 50 x 50 mm gehobelt und gefast, vernagelt mit V2A Ringnägeln.

KDI

Fichte

Dougl.



J-Artikel-Nummer	34001	34021
Farbe	Fichte	Douglasie
Stück in €	289,99	389,99

Passendes Zubehör
finden Sie hier in
unserem Katalog!



Videoanleitung für die
Zaunmontage



Rahmenprofil (S. 128)



Schrauben (S. 129)



Befestigung (S. 128)



ZAUN
KONFIGURATOR



Jetzt online
konfigurieren!



EDELSTAHL
VERSCHRAUBT



SAIGON-Serie

gefertigt aus Douglasie,
naturbelassene Ranklatten und Hinterlattung
ca. 20 x 65 mm, Sichtschutzlattung als Rhombuslatte ca.
20 x 65 mm, mit Edelstahlschraubnägeln verschraubt

Dougl.



J-Artikel-Nummer	26471
Breite x Höhe in cm	180 x 180
Stück in €	439,99

Passendes Zubehör
finden Sie hier in
unserem Katalog!



Pfostenanker (S. 129)



Pfosten (S. 126)



Holzschutz (S. 131)

INFO

Bitte beachten Sie
auch unsere Hinweise
zur Verarbeitung und
Pflege ab Seite 200!

AALBORG-Serie



Mit der AALBORG-Serie entscheiden Sie sich für Kreativität und Flexibilität. Die Grundelemente lassen Ihnen eine Vielzahl von Variationsmöglichkeiten. Ob Rankgitter, Regal oder Blumenkasten. Sie sind der Chef, wenn es darum geht zu entscheiden, ob etwas offen sein oder verdeckt werden soll. * 3 Füllbretter werden für eine Füllung benötigt.











Praktisch vielseitig:

AALBORG-Serie

gefertigt aus Lärche, Riegel 28/70 mm, Lamellen 16/140 mm und 16/60 mm, Gitterleisten 15 x 30 mm, mit Edelstahlschraubnägeln verschraubt, ohne Befestigungsmaterial

individuell kürzbar 



	1	2	3	4	5	6		
Lärche								
	Grundelement 1	Grundelement 2	Rankgitter	Alu-Lochblech	Füllbrett*	Blumenkasten	Regal	Vogelhaus
J-Art.-Nr.	29361	29362	29364	29365	29366	29367	29368	29369
B x H in cm	180 x 180	180 x 130	20 x 179	25 x 179 x 0,1	14 x 180	21 x 24 x 14	24 x 24 x 6	24 x 24 x 6 / 24 x 25 x 8
Stärke in mm				Lochmaß 20 x 20		16		
Stück in €	369,99	369,99	79,99	159,99	29,99	79,99	69,99	89,99

AALBORG-Serie

Passendes Zubehör finden Sie hier in unserem Katalog!



Videoanleitung für die Zaunmontage



Rahmenprofil (S. 128)



Schrauben (S. 129)



Befestigung (S. 128)

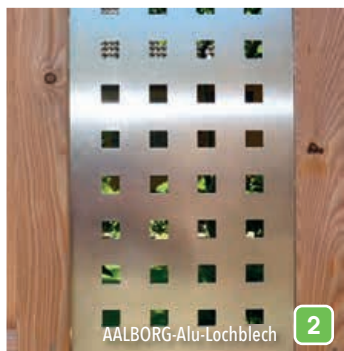

AALBORG-Alu-Lochblech

2

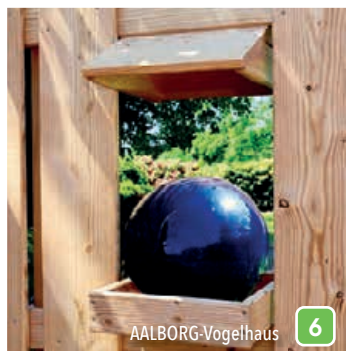

AALBORG-Vogelhaus

6



AALBORG-Blumenkasten

4



AALBORG-Regal

5



AALBORG-Serie

Passendes Zubehör
finden Sie hier in
unserem Katalog!



Pfostenanker (S. 129)



Pfosten (S. 126)



Holzschutz (S. 131)

INFO

Bitte beachten Sie
auch unsere Hinweise
zur Verarbeitung und
Pflege ab Seite 200!

Für grenzenlose
Zaunideen:



RIAD-Serie

Das innovative Zaun- und Sichtschutzbausystem RIAD bietet Ihnen einfach mehr Möglichkeiten, Ihre Ideen zu verwirklichen: Höhe und Ausmaße bestimmen Sie selbst ganz nach Bedarf. Designaufsätze, Designbretter oder Rankgitter geben Ihrem Zaun die ganz individuelle Optik.

- Vielfältige Gestaltungsmöglichkeiten
- Innovatives Zaunbausystem
- Naturbelassene Douglasie

RIAD-System

gefertigt aus Douglasie, naturbelassen, Bretter mit Nut und Feder, Nuttiefe der Pfosten: 20 mm

individuell kürzbar 

Dougl.



J-Artikel-Nr.	26481	26482	26483	26488	26489	26490
Artikel	Brett, gerade	Bogenbrett	Abschlussbrett	Verbindungspfosten	Endpfosten	Eckpfosten
Größe in cm	180 x 14,5 x 2,1	180 x 12/6 x 2,1	175 x 7 x 4,5	9 x 9 x 210	9 x 9 x 210	9 x 9 x 210
Stück in €	24,99	34,99	34,99	69,99	69,99	69,99

RIAD-System mit Designaufsatz

Passendes Zubehör
finden Sie hier in
unserem Katalog!



Torbeschläge (S. 130)

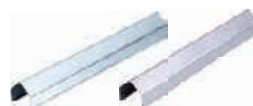

Rahmenprofil (S. 128)



Schrauben (S. 129)



Befestigung (S. 128)



Ein innovatives SteckmodulSystem, was eine Vielzahl von Gestaltungsmöglichkeiten eröffnet. Genutete Pfosten und eingeschobene Einzelelemente sind kesseldruck-impregniert grün oder aus unbehandelter Douglasie und lassen sich auf die gewünschte Zaunfeldgröße kürzen. Durch den Einsatz von Bogenbrettern oder Geländerbrettern wird ein optimaler, konstruktiver Holzschutz erzeugt. 13 Bretter ergeben eine Höhe von ca. 180 cm.

RIAD-System mit Designbrett 1 + 2 + 3



RIAD-System, Douglasie



RIAD-System mit RUDE-Systemgläs, siehe Seite 34

RIAD-System, Designaufsatz

180 x 42,5 x 2,1 cm,
Douglasie

Dougl.



J-Artikel-Nr.	26493	26494	26495	26496	26484
Artikel	Designaufsatz	Designbrett Typ 1 Fräsung beidseitig	Designbrett Typ 2 Fräsung unten	Designbrett Typ 3 Fräsung oben	Rankgitter
L x B x H in cm	180 x 42,5 x 2,1	180 x 14,5 x 2,1	180 x 14,5 x 2,1	180 x 14,5 x 2,1	180 x 42,5 x 2,1
Stück in €	89,99	15,99	15,99	15,99	169,99

Passendes Zubehör finden Sie hier in unserem Katalog!



Pfostenkappen (S. 128)

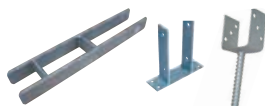

Pfostenanker (S. 129)



Pfosten (S. 126)



Holzschutz (S. 131)



TRELLEBORG-System, KDI grün, mit Rankgitter und Abschlussbrett

Berechnungsbeispiel

Der abgebildete Selbstbauzaun besteht aus:

29 x	Brett, gerade	33911	724,71
1 x	Rankgitter	33917	149,99
3 x	Abschlussbrett	33913	74,97
2 x	Endpfosten	33919	89,98
2 x	Verbindungspfosten	33918	89,98
4 x	H-Anker 9 x 9	17607	79,96
4 x	Durchgangsschraube, verz.	37157	47,96
4 x	Pfostenabdeckung, Metall	17509	35,96

Komplettpreis: 1.293,53

TRELLEBORG-System

gefertigt aus Kiefer/Fichte, kesseldruckimprägniert grün, Bretter mit Nut und Feder.
Nuttiefe der Pfosten: 20 mm.

individuell kürzbar 



Für Auftragswerte unter 100,00 € Katalogpreis werden 12,90 € Bearbeitungspauschale erhoben.

KDI

Ki / Fi

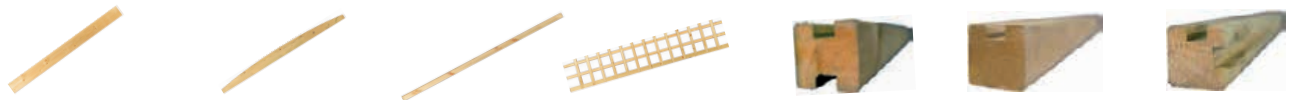

A-Artikel-Nr.	33911	33912	33913	33917	33918	33919	33920
Artikel	Brett, gerade	Bogenbrett	Abschlussbrett	Rankgitter	Verbindungspfosten	Endpfosten	Eckpfosten
Größe in cm	180 x 14,5 x 2,8	180 x 12/6 x 2,8	175 x 7 x 4,5	180 x 42,5 x 2,8	9 x 9 x 210	9 x 9 x 210	9 x 9 x 210
Stück in €	24,99	34,99	24,99	149,99	44,99	44,99	44,99

Passendes Zubehör finden Sie hier in unserem Katalog!



Videoanleitung für die Zaunmontage



Rahmenprofil (S. 128)



Schrauben (S. 129)



Befestigung (S. 128)



TRELLEBORG-System Hochbeet, Kiefer/Fichte



TRELLEBORG-System Sandkasten, Kiefer/Fichte

Passendes Zubehör finden Sie hier in unserem Katalog!



Pfostenkappen (S. 128)

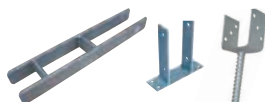

Pfostenanker (S. 129)



Pfosten (S. 126)



Holzschutz (S. 131)



Naturnah gestalten
LABO-Serie

Mit dem LABO-Weidengeflechtssystem 3D von T&J gestalten Sie den Garten nach Ihren Vorstellungen. Diese natürliche Grenze bietet Platz für Pflanzen, Vögel und Insekten. Der Kreativität sind dabei keine Grenzen gesetzt. Ob geschlossen, mit Pflanzen, als Heimat für Tiere oder einfach offen.

Sie geben vor, wie dieser Naturzaun sich gestaltet.

LABO-Weidengeflechtssystem 3D/Modulsystem

	Ki / Fi	Weide			
K-Artikel-Nr.	36201	36202	36203	36204	36205
Größe in cm	180 x 180	94 x 180	94 x 180	94 x 180	94 x 180
Stück in €	259,99	149,99	149,99	149,99	149,99

LABO-Weidengeflechtssystem 3D

gefertigt aus ölbehandelter Weide, Rahmen braun gebeizt, ca. 70 x 35 mm, Fenster ca. 36 x 36 cm

LIEFERSERVICE
139,- EURO
MEHR AUF SEITE 5.



Passendes Zubehör
finden Sie hier in
unserem Katalog!



Videoanleitung für die
Zaunmontage



Rahmenprofil (S. 128)



Schrauben (S. 129)



Befestigung (S. 128)



LABO-Weidengeflechtssystem 3D/Modulsystem



1 Insektenhaus 1 2 Insektenhaus 2 3 Pflanzkasten 4 3D-Fenster 5 Regal seitlich 6 Regal seitlich offen 7 Futterstelle 8 Vogelhaus

K-Artikel-Nr.	36207	36206	36208	36213	36209	36210	36211	36212
Größe in cm	36 x 36 x 12	36 x 36 x 12	36 x 36 x 17,5	36 x 36 x 17	36 x 24 x 36/41	36 x 24 x 36/41	36 x 36 x 6	36 x 36 x 6/36 x 37 x 7,5
Stück in €	59,99	59,99	49,99	39,99	54,99	39,99	39,99	59,99



4 3D-Fenster



5 Regal seitlich



6 Regal seitlich offen



7 Futterstelle



8 Vogelhaus

Passendes Zubehör finden Sie hier in unserem Katalog!



Pfostenanker (S. 129)



Pfosten (S. 126)



Lasuren und Pflegemittel (S. 131)

INFO Bitte beachten Sie auch unsere Hinweise zur Verarbeitung und Pflege ab Seite 200!



ASO-Weidengeflechtzaun

ASO-Weidengeflechtzaun

gefertigt aus ölbehandelter Weide, geflochten aus Haselnussruten

FUEGO-Weidengeflechtzaun

gefertigt aus ölbehandelter Weide, Rahmen braun gebeizt, ca. 24 x 48 mm, Querstab braun gebeizt, Ø 20 mm



K-Artikel-Nr.	36194	36193	36192	36191
B x H in cm	180 x 90	180 x 120	180 x 150	180 x 180
Stück in €	109,99	109,99	119,99	129,99



K-Artikel-Nr.	36101	36109	36102	36103	36113
B x H in cm	120 x 100	120 x 120	120 x 140	120 x 180	180 x 180
Stück in €	59,99	64,99	69,99	74,99	129,99



FUEGO-Weidengeflechtzaun

Passendes Zubehör finden Sie hier in unserem Katalog!



Videoanleitung für die Zaunmontage



Rahmenprofil (S. 128)



Schrauben (S. 129)



Befestigung (S. 128)



NABRO-Weidengeflechtzaun

NABRO-Weidengeflechtzaun

gefertigt aus ölbehandelter Weide, umlaufender Rahmen ca. 35 x 45 mm aus Kiefer, braun gebeizt



Weide

K-Artikel-Nr.	36114
B x H in cm	180 x 180/200
Stück in €	199,99

DARGO-Weidengeflechtzaun

gefertigt aus ölbehandelter Weide, umlaufender Rahmen ca. 35 x 45 mm aus Kiefer, braun gebeizt



Weide

K-Artikel-Nr.	36115
B x H in cm	180 x 180/200
Stück in €	249,99

Pfosten - Kopf gerundet

aus Kiefer, druckimprägniert, braun, 9 x 9 cm, allseitig gehobelt, Kopf und Kanten gerundet



Kiefer

KDI

K-Artikel-Nr.	18913	18914
Länge in cm	165	190
Stück in €	31,99	36,99



DARGO-Weidengeflechtzaun

Passendes Zubehör finden Sie hier in unserem Katalog!



Pfostenanker (S. 129)



Pfosten (S. 126)



Lasuren und Pflegemittel (S. 131)

INFO

Bitte beachten Sie auch unsere Hinweise zur Verarbeitung und Pflege ab Seite 200!



FAKO-Weidengeflechtzaun mit Rahmen



FOGO-Weidengeflechtzaun

FAKO-Weidengeflechtzaun mit Rahmen

gefertigt aus ölbehandelter Weide, umlaufender Rahmen
ca. 35 x 45 mm aus Kiefer, braun gebeizt

Weide



K-Artikel-Nr.	36104	36108	36105	36106
B x H in cm	120 x 100	120 x 120	120 x 140	120 x 180
Stück in €	64,99	79,99	74,99	79,99

FOGO-Weidengeflechtzaun

gefertigt aus ölbehandelter Weide, umlaufender Rahmen
ca. 35 x 45 mm aus Kiefer, braun gebeizt

Weide



K-Artikel-Nr.	36120
B x H in cm	180 x 180
Stück in €	159,99

 **LIEFERSERVICE**
139,- EURO
MEHR AUF SEITE 5.

**Pfosten -
Kopf gerundet**

aus Kiefer, druckimprägniert
braun, 9 x 9 cm, allseitig
gehobelt, Kopf
und Kanten gerundet

KDI

Kiefer



K-Artikel-Nr.	18913	18914
Länge in cm	165	190
Stück in €	31,99	36,99

Passendes Zubehör
finden Sie hier in
unserem Katalog!



Videoanleitung für die
Zaunmontage



Rahmenprofil (S. 128)



Schrauben (S. 129)



Befestigung (S. 128)



VESUV-Weidengeflechtzaun



ÄTNA-Weidengeflechtzaun

VESUV-Weidengeflechtzaun

gefertigt aus ölbehandelter Weide, Rahmen braun gebeizt, ca. 70 x 35 mm

Weide



K-Artikel-Nr.	36165	36161
B x H in cm	180 x 180	120 x 180
Stück in €	179,99	139,99

ÄTNA-Weidengeflechtzaun

gefertigt aus ölbehandelter Weide, Rahmen braun gebeizt, ca. 70 x 35 mm

Weide



K-Artikel-Nr.	36166	36162
B x H in cm	180 x 180	120 x 180
Stück in €	179,99	139,99

Passendes Zubehör finden Sie hier in unserem Katalog!



Pfostenanker (S. 129)



Pfosten (S. 126)



Lasuren und Pflegemittel (S. 131)

INFO

Bitte beachten Sie auch unsere Hinweise zur Verarbeitung und Pflege ab Seite 200!



ALESSIA-Steckparavent, gefertigt aus Weidengeflecht

ALESSIA-Steckparavent

gefertigt aus Weidengeflecht,
2 Steckpfähle ca. 30 cm lang, ca. 3 cm Ø



Weide

K-Artikel-Nr.	36144	36143
B x H in cm	56 x 90/116	56 x 130/156
Stück in €	49,99	59,99

SARA-Weidensteckzaun

gefertigt aus Weidengeflecht, Steckpfähle ca. 30 cm lang,
ca. 3 cm Ø



Weide

K-Artikel-Nr.	36131
B x H in cm	120 x 25
Stück in €	29,99



SARA-Weidensteckzaun, gefertigt aus Weidengeflecht

Passendes Zubehör
finden Sie hier in
unserem Katalog!



Videoanleitung für die
Zaunmontage

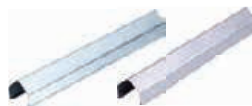

Rahmenprofil (S. 128)



Schrauben (S. 129)



Befestigung (S. 128)



PAULINA-Paravent

**PAULINA-Paravent**

gefertigt aus Weide, Rahmen aus braun gebeizter Kiefer, ca. 35 x 45 mm – umlaufend, ölbehandelt, 4-teilig mit Scharnieren

Weide

K-Artikel-Nr.	36139	36137
B x H in cm	ca. 240 x 160	ca. 240 x 180
Stück in €	199,99	229,99



SOFIA-Paravent, gefertigt aus Weidengeflecht

**SOFIA-Paravent**

gefertigt aus Weide, Rahmen aus braun gebeizter Kiefer, 25 x 45 mm, ölbehandelt, 3-teilig mit Scharnieren

Weide

K-Artikel-Nr.	36140
B x H in cm	180 x 120
Stück in €	139,99



ESMERALDA-Paravent, gefertigt aus gespaltenen Haselnussstangen

**ESMERALDA-Paravent**

aus gespaltenen Haselnussstangen, schiefergrau lasiert, Rahmen aus lasierter Kiefer, 4-teilig mit Scharnieren, geeignet für den Innen- und Außenbereich

Farbe

Haseln.

K-Artikel-Nr.	28442
B x H in cm	240 x 160
Stück in €	349,99

Passendes Zubehör
finden Sie hier in
unserem Katalog!

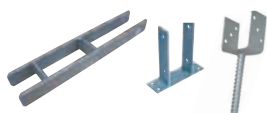

Pfostenanker (S. 129)



Pfosten (S. 126)



Lasuren und Pflegemittel (S. 131)

INFO

Bitte beachten Sie
auch unsere Hinweise
zur Verarbeitung und
Pflege ab Seite 200!



ZAUN KONFIGURATOR Jetzt online konfigurieren!

PABLO-Haselnusszaun, kombinierte Maße

PABLO-Haselnusszaun

gefertigt aus Haselnussruten, geflochten, stabile Ausführung



Haseln.

K-Artikel-Nr.	28404	28403	28402	28401
B x H in cm	180 x 90	180 x 120	180 x 150	180 x 180
Stück in €	89,99	99,99	109,99	129,99



PAOLO-Haselnusszaun, Steckpfähle ca. 20 cm lang

PAOLO-Haselnusssteckzaun

gefertigt aus Haselnussruten, geflochten, stabile Ausführung, Steckpfähle ca. 20 cm lang, ca. 3 cm Ø (3 Stück)

K-Artikel-Nr.	28431
B x H in cm	120 x 20
Stück in €	29,99

! Für Auftragswerte unter 100,00 € Katalogpreis werden 12,90 € Bearbeitungspauschale erhoben.

PEDRO-Haselnusszaun

gefertigt aus Haselnussruten, seitlicher Rahmen ca. 45 x 25 mm, geflochten, stabile Ausführung

Haseln.

K-Artikel-Nr.	28411
B x H in cm	180 x 80
Stück in €	89,99



PEDRO-Haselnusszaun, 180 x 80

Passendes Zubehör finden Sie hier in unserem Katalog!



Videoanleitung für die Zaunmontage



Rahmenprofil (S. 128)



Schrauben (S. 129)



Befestigung (S. 128)



PEPE-Haselnusszaun, kombinierte Maße

PEPE-Haselnusszaun

gefertigt aus Haselnussruten, seitlicher Rahmen ca. 45 x 25 mm, stabile Ausführung, Querstab braun gebeizt, Ø 25 mm

Haseln.



K-Artikel-Nr.	28422	28421	28420
B x H in cm	120 x 140	120 x 180	180 x 180
Stück in €	119,99	129,99	149,99



SYLT Schilfrohrmatte



SYLT Schilfrohr Detail

SYLT Schilfrohrmatte

aus Schilfhalmern, dicht gewebt, mit verzinktem Eisendraht gebunden, Rollenlänge 600 cm

K-Artikel-Nr.	29620	29621	29622	29625	29623	29624
Höhe in cm	100	120	140	160	180	200
Stück in €	34,99	44,99	49,99	59,99	69,99	79,99

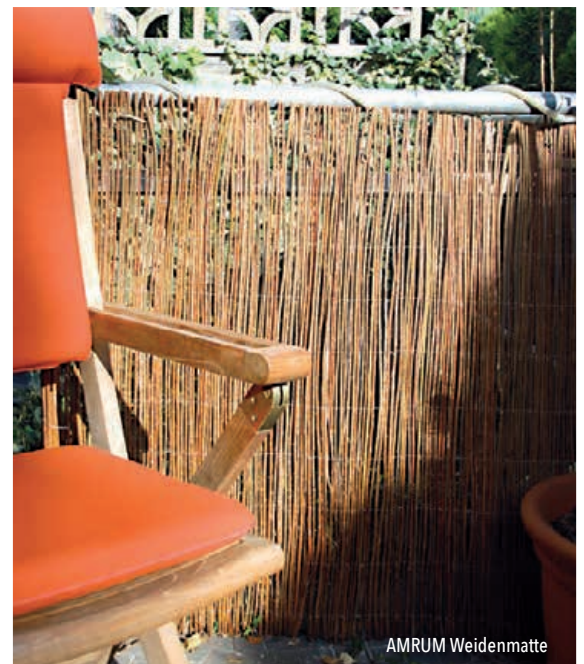

AMRUM Weidenmatte

AMRUM Weidenmatte

aus Weidenästen mit verzinktem Draht gebunden, ca. 120 Äste je lfdm., Rollenlänge 300 cm

Weide

K-Artikel-Nr.	37450	37451	37452	37453	37454
Höhe in cm	100	120	150	160	180
Stück in €	49,99	59,99	69,99	79,99	89,99

Passendes Zubehör finden Sie hier in unserem Katalog!



Pfostenanker (S. 129)



Pfosten (S. 126)



Lasuren und Pflegemittel (S. 131)

INFO Bitte beachten Sie auch unsere Hinweise zur Verarbeitung und Pflege ab Seite 200!

ZÄUNE AUS HPL, WPC, BPC UND BAMBUS

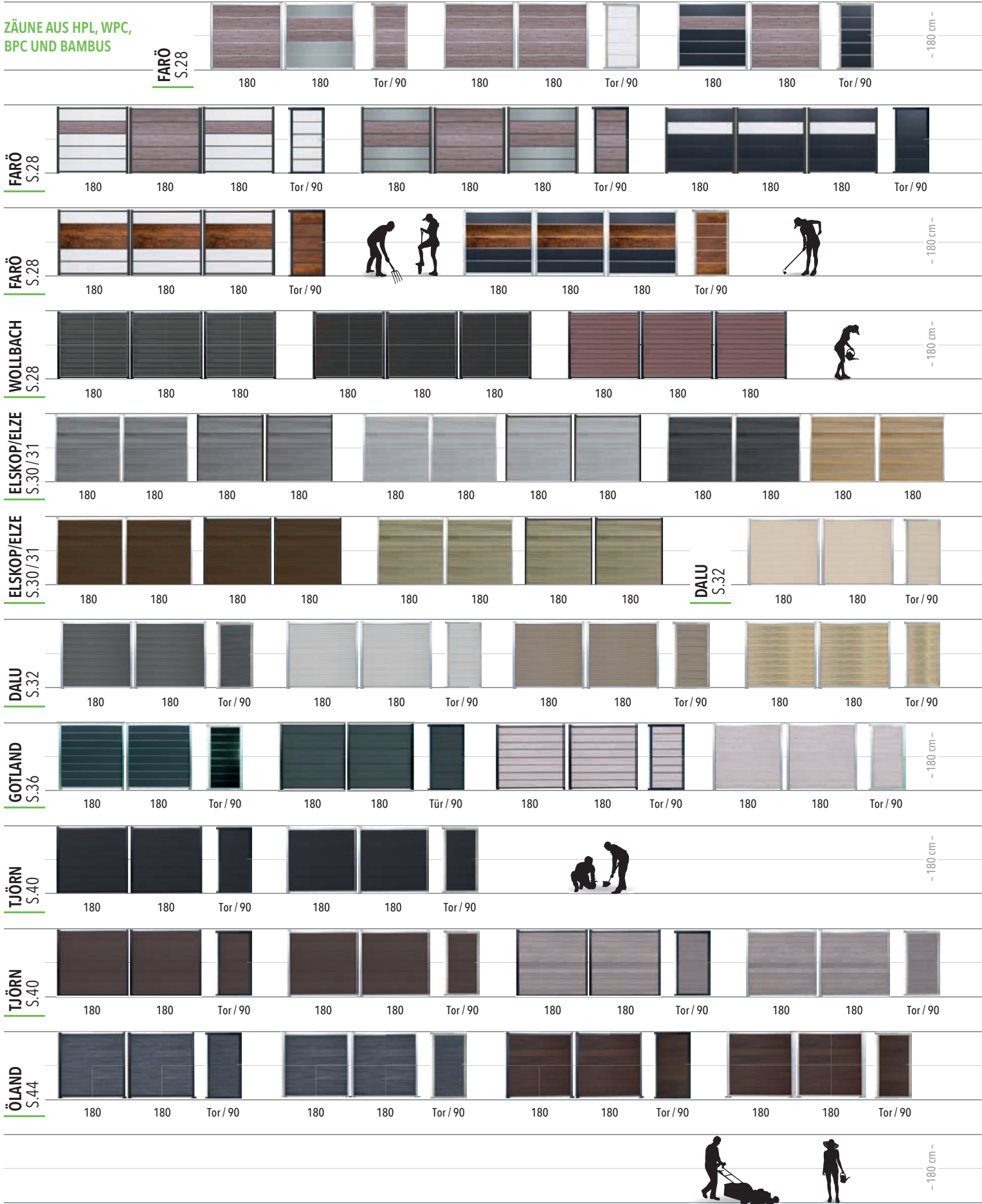

HANÖ
S.46

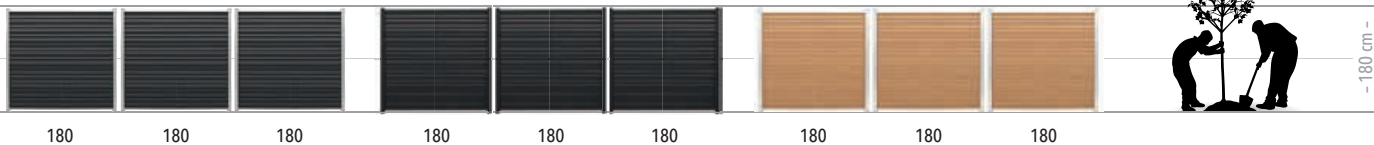

180 180 180 180 180 180 180 180 180

- 180 cm -

HANÖ
S.46

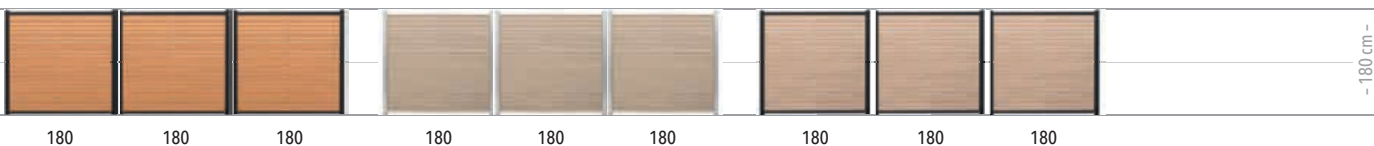

180 180 180 180 180 180 180 180 180

- 180 cm -

TAIGA
S.47



180 81,5 180 81,5 Tor / 81,5 180 81,5 180 81,5 Tor / 81,5

- 180 cm -

SKÄR
S.48

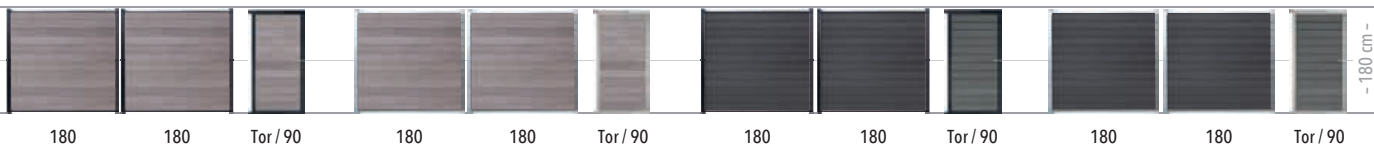

180 180 Tor / 90 180 180 Tor / 90 180 180 Tor / 90 180 180 Tor / 90

- 180 cm -

SKÄR
S.48

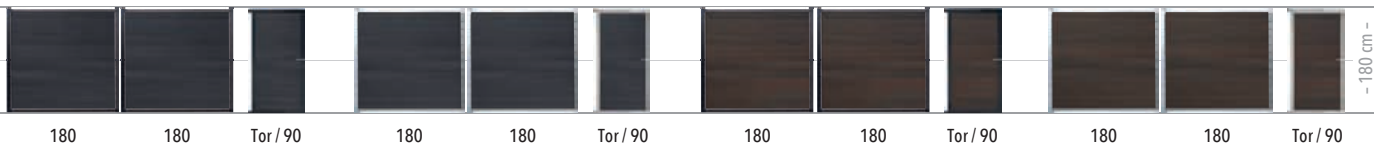

180 180 Tor / 90 180 180 Tor / 90 180 180 Tor / 90 180 180 Tor / 90

- 180 cm -

JINAN
S.52

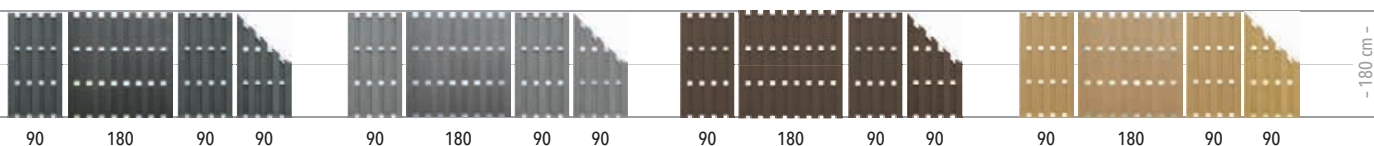

90 180 90 90 90 180 90 90 90 180 90 90 90 180 90 90

- 180 cm -

DALIAN
S.53

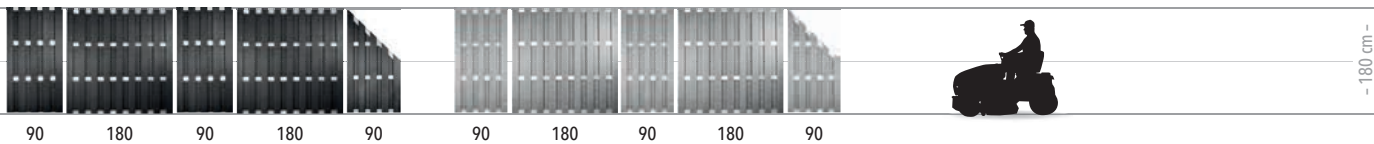

90 180 90 180 90 90 180 90 180 90

- 180 cm -

SHANGHAI
S.54

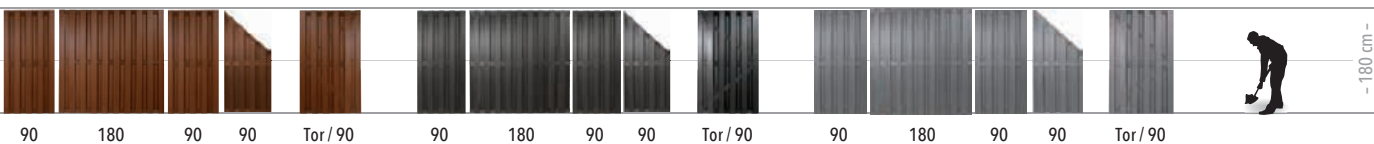

90 180 90 90 Tor / 90 90 180 90 90 Tor / 90 90 180 90 90 Tor / 90

- 180 cm -

ELFGAU
S.56

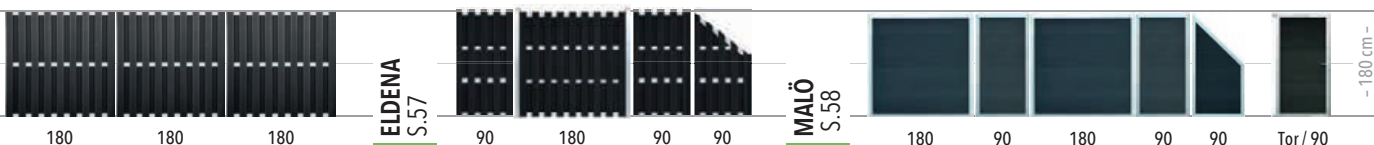

180 180 180

ELDENA
S.57

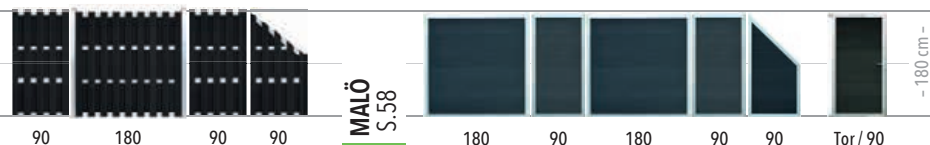

90 180 90 90

MALÖ
S.58

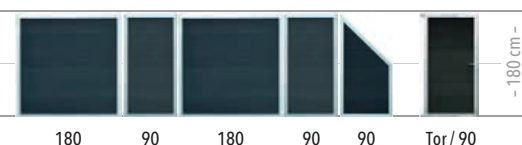

180 90 180 90 90 Tor / 90

- 180 cm -

ZÄUNE AUS KUNSTSTOFF

TRENDLINE
S.72

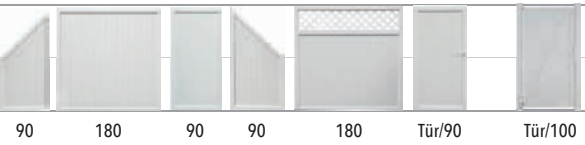

90 180 90 90 180 Tür/90 Tür/100

LIGHTLINE-STECKZAUN
S.61

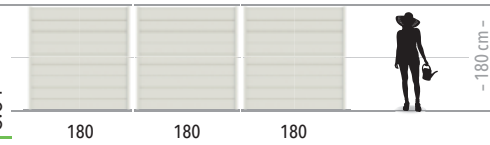

180 180 180

- 180 cm -

LIGHTLINE-SICHTSCHUTZ
S.62

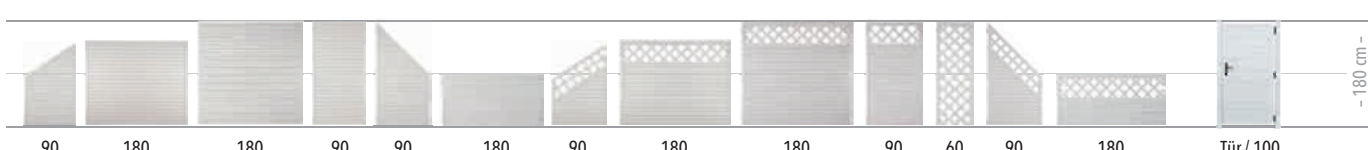

90 180 180 90 90 180 90 180 180 90 60 90 180 Tür / 100

- 180 cm -

LIGHTLINE-SICHTSCHUTZ
S.62

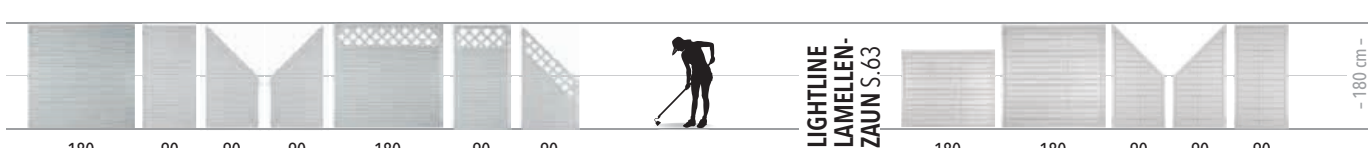

180 90 90 90 180 90 90

LIGHTLINE-LAMELLENZAUN
S.63

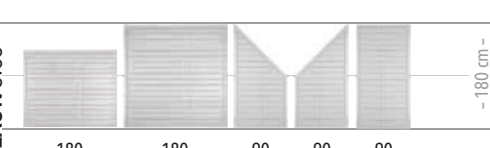

180 180 90 90 90

- 180 cm -

ZÄUNE AUS NATURNAHEM HOLZ



Einladend auf den ersten Blick!

Vorgartenzäune von T&J: Willkommen in Ihrem Reich!

Der Vorgarten ist die erste Visitenkarte Ihres Hauses und fällt sofort jedem ins Auge – ob Freunden, Nachbarn, dem Postboten oder Spaziergängern. Einladend und zugleich trennend vom öffentlichen Raum haben Vorgartenzäune daher auch eine echte Funktion. T&J bietet Ihnen dazu viele Möglichkeiten aus verschiedenen Holzarten wie Eiche, Kiefer, Fichte oder Haselnuss – natürlich, robust und beständig.

+
Eine Auswahl an
Terrassendielen
finden ab Seite 162.

+
Vorgartenzäune aus
pflegeleichten Materialien
finden ab Seite 122.

IM GARTEN ODER
AUF DER TERRASSE
MEHR PRIVATSPHÄRE UND
RAUM ZUM ENTSPANNEN
UND WOHLFÜHLEN!



Vorgartenzäune aus verschiedenen Holzarten finden Sie ab Seite 114.



Alles für Selbstbauzäune finden Sie ab Seite 124.



Einfach mehr bei T & J:

Jede Menge Service:

Bei T&J sind Sie genau richtig. Rund um die riesige Auswahl an Sichtschutzzäunen gibt es auch **das volle Sortiment an Hilfen, Tipps und Tricks**. Auf unsere Website finden Sie jede Menge Videos mit praktischen **Anleitungen** oder **die kompletten Montageanleitungen** für alle Produkte sowie unseren praktischen

Onlinekonfigurator

für Vorgartenzäune





HUGO-Gartenzaun mit Einzeltür

HUGO-Gartenzaun

gefertigt aus Kiefer/Fichte, Latten ca. 18 x 85 mm, Rahmen ca. 40 x 75 mm, Riegel ca. 28 x 70 mm, Verbindungen geschraubt, getaucht mit wasserbasierter Farbe in montanagrau



I-Artikel-Nummer	37630	37631	37633	37632
B x H in cm	180 x 70	180 x 70/83	300 x 70/83	100 x 70/83
Stück in €	159,99	179,99	399,99	189,99

HS-Lasur

grau (ähnlich RAL 7015) für HUGO



B-Artikel-Nr.	37246	37256
Gebinde in Liter	0,75	2,5
Stück in €	36,99	99,99



BRUNO-Gartenzaun mit Doppeltor



BRUNO-Gartentor

BRUNO-Gartenzaun

gefertigt aus Kiefer/Fichte, Latten ca. 18 x 85 mm, Rahmen ca. 40 x 75 mm, Riegel ca. 28 x 70 mm, Verbindungen geschraubt, getaucht mit wasserbasiertem Holzöl, Farbton Bangkirai



I-Artikel-Nummer	34131	34132	34134	34133
Breite x Höhe in cm	180 x 70	180 x 70/83	300 x 70/92	100 x 70/83
Stück in €	159,99	179,99	399,99	189,99

HS-Lasur

pinie, für Ausbesserungsarbeiten von Gartenzaun BRUNO



B-Artikel-Nr.	37241	37251
Gebinde in Liter	0,75	2,5
Stück in €	36,99	99,99

Passendes Zubehör finden Sie hier in unserem Katalog!



Videoanleitung für die Zaunmontage



Torbeschläge (S. 130)



Schrauben (S. 129)



Befestigung (S. 128)



ZAUN KONFIGURATOR  Jetzt online konfigurieren! 

ANTONIO-Rahmenzaun



**VERZINKT
GEKLAMMERT**

KAMPEN-Serie

ANTONIO-Rahmenzaun

gefertigt aus Eiche*, roh, Latten ca. 20 x 80 mm, passende Pfosten 9 x 9 cm, Kopf mit Bischofsmütze

Eiche 

J-Artikel-Nummer	26311
B x H in cm	180 x 90
Stück in €	149,99

KAMPEN-Serie

gefertigt aus Kiefer/Fichte, druckimprägniert grün, Rahmen ca. 45 x 70 mm, Latten ca. 16 x 90 mm, glatt, Leisten ca. 12 x 30 mm, Maschenweite ca. 10 x 10 cm, geklammert (verzinkt), 15119 kann als Tür verwendet werden

KDI

Ki / Fi



A-Artikel-Nummer	15105	15119
B x H in cm	180 x 90	100 x 90
Stück in €	179,99	179,99

Passendes Zubehör finden Sie hier in unserem Katalog!



Pfostenkappen (S. 128)

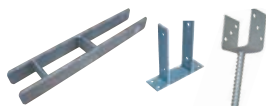

Pfostenanker (S. 129)



Pfosten (S. 126)



Lasuren und Pflegemittel (S. 131)

* Besonderheiten zum Thema Eichenholz auf Seite 201.



HEIKO-Gartenzaun mit Einzeltor und Doppeltor



20 x 90 mm



HEIKO-Gartenzaun



VERZINKT
GENAGELT

HEIKO-Gartenzaun

gefertigt aus Kiefer/Fichte, druckimprägniert grün, Latten ca. **20 x 90 mm**, glatt, Kopf gerundet.
Riegel ca. 28 x 70 mm, alle Verbindungen genagelt (verzinkt)

	ET				DT		ET		DT	
Ki / Fi	KDI									
A-Artikel-Nummer	16003	16004	16005	16006	16022	16028	16024		16030	
Breite x Höhe in cm	200 x 80	200 x 100	200 x 80/65	200 x 80/95	100 x 100	300 x 100	100 x 80/95		300 x 80/100	
Stück in €	64,99	69,99	69,99	79,99	89,99	199,99	89,99		229,99	
Ki / Fi	KDI									
A-Artikel-Nummer			26211	26212	26213	16021		16027		
Breite x Höhe in cm			180 x 60	180 x 80	180 x 80/65	100 x 80		300 x 80		
Stück in €			44,99	54,99	59,99	69,99		179,99		

Passendes Zubehör
finden Sie hier in
unserem Katalog!



Zaunlatten (S. 124)



Torbeschläge (S. 130)



Schrauben (S. 129)



Befestigung (S. 128)



LIEFERSERVICE
139,- EURO
MEHR AUF SEITE 5.

HEIKO-Gartenzaun

MARIO-Gartenzaun

gefertigt aus Kiefer/Fichte, druckimprägniert grün, Latten ca. **30 x 90 mm**, glatt, Kopf gerundet.
Riegel ca. 28 x 70 mm, alle Verbindungen genagelt (verzinkt)

Ki / Fi KDI

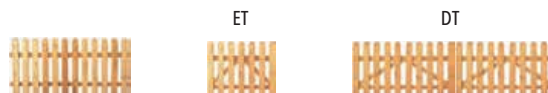

A-Artikel-Nummer	16113	16131	16137
Breite x Höhe in cm	180 x 80	100 x 80	300 x 80
Stück in €	99,99	119,99	199,99



MARIO-Gartenzaun mit Einzeltor

Passendes Zubehör
finden Sie hier in
unserem Katalog!



Pfostenkappen (S. 128)

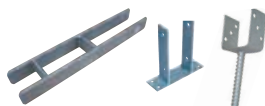

Pfostenanker (S. 129)



Pfosten (S. 126)



Lasuren und Pflegemittel (S. 131)

LUKA-Staketenzaun

gefertigt aus Eiche *, roh, Latten ca. 20 x 90 mm, glatt gehobelt, Kopf gerundet, Riegel ca. 28 x 80 mm, geschraubt (Edelstahl), passende Pfosten 9 x 9 cm, Kopf mit Bischofsmütze

Eiche



ET

J-Artikel-Nummer	26301	26302
Breite x Höhe in cm	200 x 100	100 x 100
Stück in €	149,99	179,99



LUKA-Staketenzaun

ANHOLT-Serie

gefertigt aus Lärche, Latten ca. 18 x 88 mm, glatt gehobelt, Kopf gerundet, Riegel ca. 24 x 68 mm, geklammert (Edelstahl), passende Pfosten am Kopf gerundet

Lärche



ET

J-Artikel-Nummer	29341	29342
Breite x Höhe in cm	180 x 80 cm	100 x 80 cm
Stück in €	149,99	169,99



ANHOLT-Serie



Passendes Zubehör finden Sie hier in unserem Katalog!



Zaunlatten (S. 124)



Torbeschläge (S. 130)



Schrauben (S. 129)



Befestigung (S. 128)



T&J-Senkrechtzaun

T&J-Senkrechtzaun

gefertigt aus Kiefer/Fichte, KDI-braun, Latten ca. 55 mm, Lattenabstand ca. 6 cm, genagelt (verzinkt)

	Ki / Fi		KDI		Einzelor			Doppeltor		Einzelor		Doppeltor	
A-Artikel-Nummer	17008	17009	17021	17027	17010	17022	17028	17011					
B x H in cm	250 x 60	250 x 80	100 x 80	300 x 80	250 x 100	100 x 100	300 x 100	250 x 150					
Stück in €	69,99	79,99	189,99	349,99	89,99	209,99	369,99	149,99					



T&J-Jägerzaun

T&J-Jägerzaun

gefertigt aus Kiefer/Fichte, KDI-braun, ohne Querriegel, Latten ca. 55 mm, genagelt (verzinkt)

	Ki / Fi		KDI		Einzelor			Einzelor		Doppeltor	
A-Artikel-Nummer	16908	16920	16909	16921	16927						
B x H in cm	250 x 60	100 x 60	250 x 80	100 x 80	300 x 80						
Stück in €	59,99	169,99	69,99	189,99	349,99						

	Ki / Fi		KDI		Einzelor			Doppeltor		Einzelor		Doppeltor	
A-Artikel-Nummer	16910	16922	16928	16911	16923	16929							
B x H in cm	250 x 100	100 x 100	300 x 100	250 x 120	100 x 120	300 x 120							
Stück in €	79,99	209,99	369,99	89,99	229,99	389,99							

Passendes Zubehör finden Sie hier in unserem Katalog!



Pfostenkappen (S. 128)

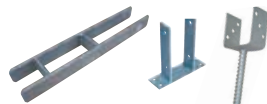

Pfostenanker (S. 129)



Pfosten (S. 126)



Lasuren und Pflegemittel (S. 131)



Rollo Lattenzaun

*Ausrollen,
befestigen, fertig!*

Das Errichten des Zaunes ist relativ einfach. Die Pfosten werden auf vorgegebenen Abstand gesetzt – Faustregel: Zaunhöhe + Pfahlabstand dürfen nicht mehr als 3 m ergeben. Endpfähle müssen zusätzlich durch diagonal gesetzte Pfosten abgestützt werden.

Der Zaun wird ausgerollt, am Endpfosten befestigt und straff an den Zwischenpfählen angenagelt (mit Krampen).



ROLLO-Lattenzaun

Lattenabstand **ca. 8 - 10 cm**, Abgabe nur komplette Rolle!

Haseln.

K-Artikel-Nr.	34801	34802	34803	34861	34862	34804	34805
Höhe in cm	60	90	120	90	120	150	175
Rollenlänge in m	10	10	10	5	5	5	5
lfdm. in €	16,99	21,99	24,99	21,99	24,99	34,99	39,99

ROLLO-Lattenzaun 8-10 cm mit ROLLO-Zaunpfählen



ROLLO-Lattenzaun



ROLLO-Lattenzaun, Tor

ROLLO-Lattenzaun

Lattenabstand ca. 4 - 5 cm,
Abgabe nur komplette Rolle!

Haseln.



K-Artikel-Nr.	34811	34812	34813	34871	34872	34873	34814	34815
Höhe in cm	60	90	120	60	90	120	150	175
Rollenlänge in m	10	10	10	5	5	5	5	5
lfdm. in €	22,99	31,99	36,99	22,99	31,99	36,99	44,99	49,99

ROLLO-Lattenzaun-Tor

Breite ca. 100 cm, Lattenabstand
ca. 8 - 10 cm, o. Beschläge

Haseln.



K-Artikel-Nr.	34821	34822	34823	34824
Höhe in cm	60	90	120	150
Stück in €	159,99	169,99	189,99	239,99

ROLLO-Zaunpfähle

gefertigt aus Edelkastanie/Robinie, ca. Ø 8 - 10 cm, weiß geschält

Robinie

Kastanie

K-Artikel-Nr.	34831	34832	34833	34834	34835
Länge in cm	100	150	175	200	250
Stück in €	19,99	24,99	29,99	34,99	39,99



Krapfen

gefertigt aus verzinktem
Draht, gespitzt, 3,1 x 30 mm

K-Artikel-Nr.	34850
Stück/VE	45
VE in €	14,99



MARRE-Lattenzaun

MARRE-Lattenzaun

gefertigt aus Haselnuss, unbehandelt
mit jeweils 2 Querriegeln,
Lattenabstand ca. 6 cm

Haseln.



K-Artikel-Nummer	34852
B x H in cm	180 x 90
Stück in €	129,99



MALTE-Gartensteckzaun

MALTE-Gartensteckzaun

gefertigt aus Kiefer/Fichte,
druckimprägniert grün,
Latten ca. 14 x 65 mm, Kopf rund

Ki / Fi

KDI



A-Artikel-Nummer	16702
B x H in cm	115 x 25 (+15)
Stück in €	29,99

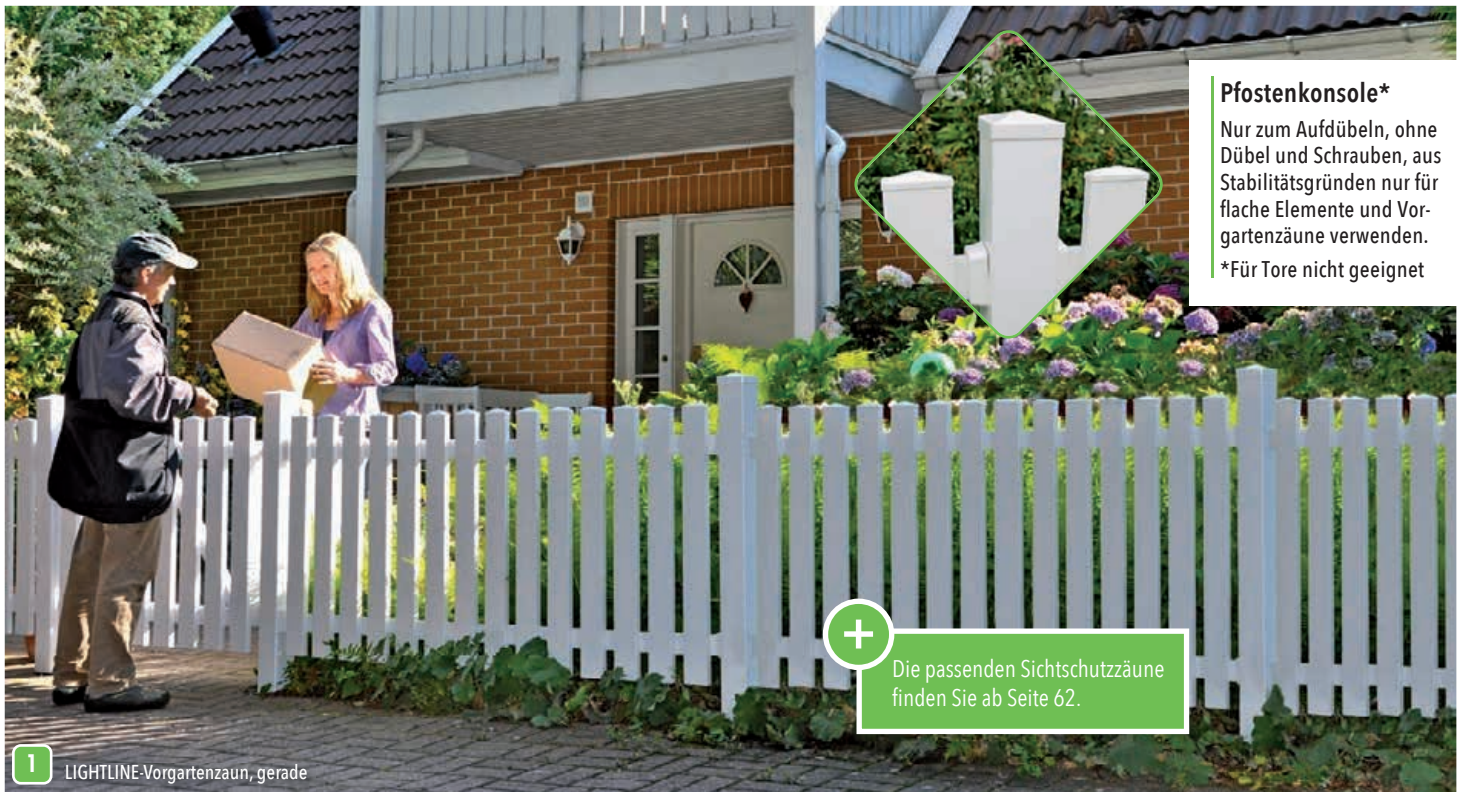

Pfostenkonsole*
 Nur zum Aufdübeln, ohne Dübel und Schrauben, aus Stabilitätsgründen nur für flache Elemente und Vorgartenzäune verwenden.
 *Für Tore nicht geeignet

1 LIGHTLINE-Vorgartenzaun, gerade

LIGHTLINE-Vorgartenzaun

gerade und geschwungen.
 Hochwertiger Kunststoff für ein zeitloses Design.

Fertigt aus hochwertigem Fensterkunststoff, weiß, inkl. Zaunhalter, Latten 82 x 22 mm mit Pyramidenabdeckkappe.

Tür inkl. Ladenbändern und Kipphebel, Doppeltür inkl. Ladenbändern, Überwurfbeschlag, Torfeststeller und Auflaufbock. Pfosten mit Alu-Kern (teillumantelt) und Pyramidenkappe.

Alle Elemente natürlich inklusive Querriegelhalter.



Querriegelhalter

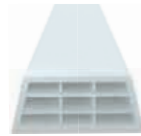

Querriegel



Lattenprofil 82 x 22 mm



PVC



ET



DT



1



2



3

H-Artikel-Nr.	46218	46219	46295	46296	46297	46288	36904
B x H in cm	100 x 80	300 x 80	180 x 80	180 x 80/70	180 x 80/90	9 x 9 x 150	8 x 8 x 20
Stück in €	579,99	1.299,99	169,99	169,99	169,99	109,99	99,99



2 LIGHTLINE-Vorgartenzaun, konkav geschwungen



3 LIGHTLINE-Vorgartenzaun, konvex geschwungen

* Elektrolytisches Verfahren um Metalle (Aluminium) gegen Korrosion zu schützen.



JILIN-Zaun in braun mit Abschlussprofil

JILIN-Serie

V2A-verschraubt, 180 x 85 cm, ohne Zaunhalter und Abschlussprofil gefertigt aus WPC, anthrazit oder braun, Latten 12 x 100 mm, Hohlkammerprofil, Doppelriegel 17 x 70 mm, Vollprofil.

WPC

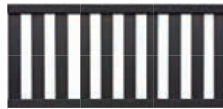

F-Artikel-Nr.	44945	44955
Farbe	braun	anthrazit
Stück in €	149,99	149,99

Pfostenkappen

12 x 12 cm



F-Artikel-Nr.	44948	44958
Farbe	braun	anthrazit
Stück in €	12,99	12,99

Befestigungs-Set

Paket mit 6 Winkeln und 30 Schrauben



F-Artikel-Nr.	44949	44959
Farbe	braun	anthrazit
Stück in €	24,99	24,99

JILIN-Abschlussprofil

aus Aluminium, empfohlen zum Verschließen der Hohlprofile

F-Artikel-Nr.	44965
Länge in cm	180
Stück in €	49,99



WPC-Pfosten

9 x 9 x 200 cm, kürzbar, nicht als Torpfosten geeignet



F-Artikel-Nr.	44947	44957	17607
Farbe	braun	anthrazit	verzinkt
Stück in €	89,99	84,99	19,99



JILIN-Zaun in anthrazit mit Abschlussprofil

HOSS-Bonanza-Brett

gefertigt aus Kiefer/Fichte, kesseldruck-
imprägniert grün, Bretter ca.
24 mm, zwischen 15 und 30 cm breit,
sägerau



Ki / Fi

A-Art.-Nr.	19401	19402
Länge in cm	250	400
Stück in €	21,99	39,99

BORNHOLM-Bonanza-Brett

gefertigt aus Lärche, unbehandelt,
Bretter ca. 20 mm, zwischen 15 und
30 cm breit, sägerau



Lärche

J-Art.-Nr.	29378
Länge in cm	240
Stück in €	29,99

MATTEO-Bonanza-Brett

gefertigt aus Eiche*, roh, Bretter ca.
20 mm, Breite ca. 15 und 30 cm,
gehobelt, passende Pfosten mit
Bischofsmütze



Eiche

J-Art.-Nr.	26321
Länge in cm	240
Stück in €	39,99

Robinien*-Bonanza-Brett

ca. 22 mm stark zwischen 10 und
30 cm breit, naturbelassen, geschliffen
und ensplintet

NEU

Robinie



J-Art.-Nr.	30351	30352
Brettbreite in cm	12	12
Länge in cm	200	250
Stück in €	29,99	34,99



BONANZA-Zaun



MATTEO-Zaun

Passendes Zubehör
finden Sie hier in
unserem Katalog!



Videoanleitung für die
Zaunmontage



Rahmenprofil (S. 128)



Schrauben (S. 129)



Befestigung (S. 128)

Alles für den Selbstbauzaun!

Zaunlatten für Jäger- und Senkrechtzäune

gefertigt aus Kiefer/Fichte, KDI-braun

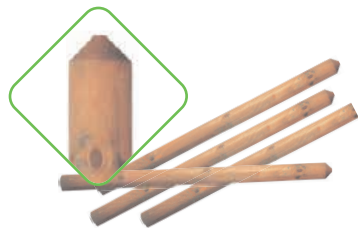

Ki / Fi KDI

A-Art.-Nr.	17301	17302	17303	17405
Maße in cm	5,5 x 80	5,5 x 100	5,5 x 120	5,5 x 150
Stück in €	4,99	5,49	5,99	6,99

Zaunlatten für Gartenzäune

gefertigt aus Kiefer/Fichte, druckimprägniert grün



Ki / Fi KDI

A-Art.-Nr.	17703	17712	13885	23685
Bezeichnung	HEIKO Gartenzaun, glatt	MARIO- Gartenzaun, massiv	LIEKE- Lamelle	DAAN- Lamelle
H x B x L in mm	20 x 90 x 1000	30 x 90 x 1000	14 x 120 x 1800	20 x 145 x 1800
Stück in €	12,99	14,99	27,99	29,99

Zaunriegel für Gartenzäune

gefertigt aus Kiefer/Fichte, druckimprägniert grün,
Riegel angeschrägt, glatt



Ki / Fi KDI

A-Art.-Nr.	17710
H x B x L in mm	28 x 70 x 2400
Stück in €	21,99

Halbrundriegel für Jägerzäune

gefertigt aus Kiefer/Fichte, KDI-braun



Ki / Fi KDI

A-Art.-Nr.	17210
Maße in cm	Ø 7 x 250
Stück in €	9,99

Robinien*-Halbriegel

geschält, naturbelassen,
beidseitig gefräst

NEU



Robinie

J-Art.-Nr.	30371	30372
Durchmesser in cm	10	10
Länge in cm	250	300
Stück in €	19,99	23,99

Robinien*-Pfähle mit Spitze

geschält, wie gewachsen, naturbelassen

NEU



Robinie

J-Art.-Nr.	30362	30363	30366	30364	30365
Durchmesser in cm	9	9	9	9	9
Länge in cm	100	150	175	200	250
Stück in €	8,49	12,49	14,99	15,99	21,99

Robinien*-Gartenbauschwelle, Konstruktionsholz

allseitig gehobelt, Kanten gefräst
naturbelassen

NEU



Robinie

J-Art.-Nr.	30355	30357
Maße in cm	14 x 24	8 x 10
Länge in cm	250	250
Stück in €	279,99	98,99

Passendes Zubehör
finden Sie hier in
unserem Katalog!



Pfostenanker (S. 129)



Pfosten (S. 126)



Lasuren und Pflegemittel (S. 131)

INFO Bitte beachten Sie
auch unsere Hinweise
zur Verarbeitung und
Pflege ab Seite 200!

Pfosten für Weiden-, Haselnuss- und LABO-Zäune

aus getrockneter Kiefer/Fichte, druckimprägniert braun, allseitig gehobelt, Kopf und Kanten gerundet

K-Artikel-Nummer	18911	18913	18914
Länge in cm	110	165	190
Dimension in cm	9 x 9	9 x 9	9 x 9
Stück in €	27,99	31,99	36,99

Ki / Fi

KDI



Pfosten für SEELAND und NOR

aus Kiefer/Fichte, Kopf gerade, sägerau, KDI braun

A-Artikel-Nummer	19306	19305
Länge in cm	110	210
Dimension in cm	9 x 9	9 x 9
Stück in €	24,99	37,99

Ki / Fi

KDI



Pfosten für HUGO

aus getrockneter Kiefer/Fichte, getaucht mit wasserbasierter Farbe in montanagrau, Pfostenkopf mit Bischofsmütze

I-Artikel-Nummer	37625
Länge in cm	100
Dimension in cm	9 x 9
Stück in €	49,99

Ki / Fi

Farbe



Pfosten für BAIKAL und NEWA

aus Sibirischer Lärche, Kopf Bischhofmütze

J-Artikel-Nummer	45557	45556
Länge in cm	190	240
Dimension in cm	9 x 9	9 x 9
Stück in €	79,99	99,99

Lärche



Pfosten für BARTEK

aus getrockneter Kiefer/Fichte, gebürstet, grau getaucht, Pfostenkopf gerundet

I-Artikel-Nummer	37654
Länge in cm	190
Dimension in cm	9 x 9
Farbe	Grau
Stück in €	69,99

Ki / Fi

Farbe



Pfosten für JÜTLAND und LOLLAND

aus roher Lärche, Kopf gerade, sägerau

J-Artikel-Nummer	29336	29335
Länge in cm	110	210
Dimension in cm	9 x 9	9 x 9
Stück in €	27,99	42,99

Lärche



Pfosten für FALSTER

aus Kiefer/Fichte, druckimprägniert grau, gehobelt, Pfostenkopf gerundet

I-Artikel-Nummer	37695
Länge in cm	190
Dimension in cm	9 x 9
Stück in €	39,99

Ki / Fi

KDI



Pfosten für CLASSICO, BASENO, ESBJERG, KAMPELA, SAIGON, SKAGEN, AALBORG und ANHOLT

aus Douglasie, Kopf gerundet

J-Artikel-Nummer	26440	26441
Länge in cm	100	190
Dimension in cm	9 x 9	9 x 9
Stück in €	39,99	59,99

Dougl.



Pfosten für SUNLINE

aus getrockneter Kiefer/Fichte, mit fungizidem Holzmittel vorbehandelt, Pfostenkopf gerundet

I-Artikel-Nummer	34112
Länge in cm	190
Dimension in cm	9 x 9
Stück in €	57,99

Ki / Fi

Farbe



Pfosten für ANTONIO, LUKA und MATTEO

aus Eiche, roh, Kopf mit Bischofsmütze

J-Artikel-Nummer	26331
Länge in cm	110
Dimension in cm	9 x 9
Stück in €	49,99

Eiche



Pfosten für BRUNO-Gartenzaun

gefertigt aus Kiefer/Fichte, druckimprägniert grün, getaucht mit wasserbasiertem Holzöl, Farbton Bangkirai, Kopf gerundet, gefast

I-Artikel-Nummer	34135
Länge in cm	100
Dimension in cm	9 x 9
Stück in €	59,99

Ki / Fi



Zaunpfähle für Jäger- und Senkrechtaun

gefertigt aus Kiefer/Fichte, KDI-braun, Durchmesser 8 cm, gespitzt, gefast, gefräst

A-Artikel-Nummer	17106	17107	17108
Länge in cm	125	150	175
Stück in €	11,99	14,99	17,99

Ki / Fi

KDI



Pfosten für FÜNEN

gefertigt aus Kiefer/Fichte, Kopf gerade, druckimprägniert grün, sägerau

A-Artikel-Nummer	19315
Maße in cm	9 x 9 x 210
Stück in €	37,99

Ki / Fi

KDI

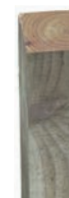

Zaunpfähle für ROLLO-Lattenzaun und MARRE

gefertigt aus Edelkastanie/Robinie, weiß geschält

K-Art.-Nr.	34831	34832	34833	34834	34835
Höhe in cm	100	150	175	200	250
ca.-Ø in cm	8-10	8-10	8-10	8-10	8-10
Stück in €	19,99	24,99	29,99	34,99	39,99

Robinie

Kastanie



Kantholzpfeosten, Kopf gerundet

gefertigt aus Kiefer/Fichte, druckimprägniert grün, allseitig glatt gehobelt, Kopf gerundet, in den Dimensionen 7 x 7, 9 x 9

! Für Auftragswerte unter 100,00 € Katalogpreis werden 12,90 € Bearbeitungsgebühr erhoben.

A-Art.-Nr.	18939	18934	18909	18901	18903	18904	18905	18906
Länge in cm	90	190	95	110	165	190	210	240
Dimension in cm	7 x 7	7 x 7	9 x 9	9 x 9	9 x 9	9 x 9	9 x 9	9 x 9
Stück in €	15,99	24,99	22,99	24,99	31,99	34,99	37,99	44,99

Ki / Fi
KDI



Kantholzpfeosten, Kopf gerade

gefertigt aus Kiefer/Fichte, druckimprägniert grün, allseitig glatt gehobelt, rechtwinklig gekappt

Ki / Fi
KDI

7 x 7 cm

A-Art.-Nr.	18703	18704	18705	18706	18707	18708
Länge in cm	150	180	210	240	270	300
Stück in €	19,99	21,99	23,99	25,99	29,99	33,99

9 x 9 cm





A-Art.-Nr.	18601	18603	18604	18605	18606	18607	18608	18610
Länge in cm	100	150	180	210	240	270	300	400*
Stück in €	19,99	23,99	27,99	31,99	35,99	39,99	49,99	69,99

Ki / Fi
KDI



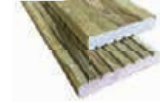

Terrassendielen / Konstruktionsholz

gefertigt aus Kiefer/Fichte, druckimprägniert grün, Kanten gefast, Oberflächen gehobelt, fein geriffelt bzw. genutet

	L x B x H in cm	A-Artikel-Nr.	Stück in €
	200 x 14,5 x 1,9	18085	11,99
	300 x 14,5 x 1,9	18086	17,99
	400* x 14,5 x 1,9	18105	23,99
	300 x 9,5 x 2,0	18004	14,99
	400* x 9,5 x 2,0	18104	19,99
	300 x 14,5 x 2,5	18015	19,99
	400* x 14,5 x 2,5	18115	27,99
	200 x 14,5 x 2,8	18060	16,99
	300 x 14,5 x 2,8	18061	24,99

Ki / Fi
KDI

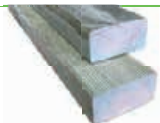
	L x B x H in cm	A-Artikel-Nr.	Stück in €
	200 x 2,4 x 4,8	18070	6,99
	300 x 2,4 x 4,8	18071	9,99
	300 x 3,5 x 5,5	18001	12,99
	400* x 3,5 x 5,5	18101	17,99
	300 x 4,5 x 9,0	18012	24,99
	400* x 4,5 x 9,0	18112	34,99



Terrassendielen, Kiefer/Fichte

*Längen über 300 cm im SÜD-Gebiet nicht lieferbar.

PROTEC-Rahmenprofil

gefertigt aus Blech, 4,5 x 2,5/2,9 x 180 cm, polyesterbeschichtet, RAL 9006 weißaluminium, anthrazit und Edelstahl, polyesterbeschichtet - 0,6 mm, für alle Rahmenstärken um ca. 35 - 45 mm

B-Artikel-Nummer	17550	17551	17552
Optik/Farbe	Stahloptik	Edelstahl	anthrazit
Stück in €	34,99	49,99	44,99

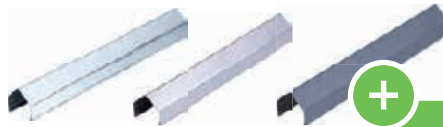

Abdeckleiste für Bohlenzäune JÜTLAND / LOLLAND

179 cm, 20 x 75 mm, aus Edelstahl

B-Artikel-Nummer	17555
Länge x Breite in cm	179 x 75
Stück in €	59,99

Pfostenabdeckung aus Metall

Pyramidenform



B-Artikel-Nummer	17508	17526	17509	17510	17512
Material/Farbe	feuerverzinkt	Edelstahl	feuerverzinkt	Kupfer	Edelstahl
Pfostengröße in cm	7 x 7	7 x 7	9 x 9	9 x 9	9 x 9
Stück in €	7,99	11,99	8,99	14,99	16,99

Pfostenabdeckung aus Metall

Kugelform



B-Artikel-Nummer	17514	17515	17516	17518
Material/Farbe	feuerverzinkt	feuerverzinkt	Kupfer	Edelstahl
Pfostengröße in cm	7 x 7	9 x 9	9 x 9	9 x 9
Stück in €	11,99	13,99	25,99	27,99

Flechtzaunhalter

gelb verzinkt oder Edelstahl - für die fachmännische Montage von Zäunen



B-Artikel-Nummer	17601	17640
Farbe	gelb verzinkt	Edelstahl
	(ohne Schrauben)	(ohne Schrauben)
Stück in €	1,19	2,99



B-Artikel-Nummer	17602	17604
Farbe	gelb verzinkt	Edelstahl
	(mit Schrauben)	(mit Schrauben)
	geblistert	geblistert
4-Stück-Paket in €	5,99	12,99



Einschlaghülse

für die Montage von Vorgarten- oder Terrassen- und leichten Sichtschutzelementen bis max. 120 cm Höhe, Topftiefe ca. 15 cm, stahlverzinkt



B-Art-Nummer	17610	17608	17625	17624
Maße in cm	7x7x90	9x9x90	7x7x75	9x9x75
Stück in €	14,99	14,99	14,99	14,99

Einschlaghilfe

aus schlagfestem Kunststoff, zum Einschlagen von Einschlaghülsen



B-Art-Nummer	17612	17613
Maße in cm	für 9 x 9	für 7 x 7
Stück in €	14,99	14,99

H-Pfostenträger

zum Einbetonieren für hohe Flecht- und Sichtschutzzäune oder anderen Konstruktionen, um sicheren Halt zu gewährleisten, Gesamtlänge ca. 60 cm, Stahl verzinkt

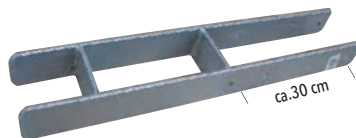

B-Art-Nummer	17634	17607	17635	17632	17611	17633
Maße in cm für	7 x 7	9 x 9	10 x 10	11,5 x 11,5	12 x 12	14 x 14
Stück in €	19,99	19,99	29,99	29,99	29,99	29,99

ANATOL Sturmanker

L x B x H, 750 x 50 x 6 mm, verzinkt



B-Art-Nummer	17614
Stück in €	26,99

ANATOL Erdnagel

für Sturmanker, Ø 12 mm, Länge ca. 70 cm



B-Artikel-Nummer	17615
Stück in €	7,99

Durchgangsschrauben

aus verzinktem Stahl oder Edelstahl, für H-Pfostenanker, inkl. Scheiben und Muttern



B-Art-Nummer	37156	37157	37158	37159
Größe in mm	M 10 x 90	M 10 x 110	M 10 x 130	M 10 x 110
für Pfostenanker	7 x 7	9 x 9	11 x 11/12 x 12	9 x 9
Anzahl je VE	2 (Blisterpackung)	2 (Blisterpackung)	2 (Blisterpackung)	2 (Blisterpackung)
Material	stahlverzinkt	stahlverzinkt	stahlverzinkt	Edelstahl
Stück in €	10,99	11,99	12,99	22,99

Pfostenträger

zum Aufschrauben für die Montage von Vorgarten- und Terrassenzäunen, stahlverzinkt

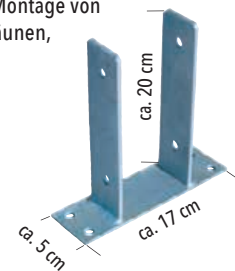

B-Art-Nummer	17609
Maße in cm für	9 x 9
Stück in €	14,99

Pfostenträger zum Aufschrauben

verzinkt, mit rechteckiger Grundplatte 15 x 15 cm, 10 mm Bohrung, Höhe 15 cm



B-Art-Nummer	17681
Maße in cm	für 9 x 9
Stück in €	9,99

L-Pfostenträger

mit Riffelstahldolle für die Montage von Zaunpfosten, stahlverzinkt

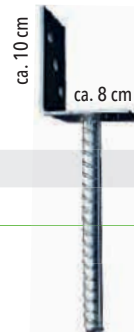

B-Art-Nummer	17606
Maße in cm	für 9 x 9
Stück in €	11,99

Schrauben für Bodenhülsen

aus beschichtetem Stahl, für Einschlagbodenhülse und Pfostenträger



B-Art-Nummer	37152
Größe in mm	7 x 50
für Bodenhülse	9 x 9
Anzahl je VE	4 (Blisterpackung)
Packung in €	6,99



Für HEIKO, KAMPEN, Jäger- u. Senkrechtzaun

Einzeltor-Beschlag

aus verzinktem Metall für Vorgarten-Tore, bestehend aus Torbändern und Drückergarnitur, gelb verzinkt, Bänderlänge ca. 50 cm

B-Artikel-Nr.	17621
Set in €	64,99



Für HEIKO, KAMPEN, Jäger- u. Senkrechtzaun

Einzeltor-Beschlag Premium

aus verzinktem Metall für Vorgarten-Tore, bestehend aus Torbändern und Drückergarnitur, gelb verzinkt, Bänderlänge ca. 50 cm, mit verstellbaren Kloben

B-Artikel-Nr.	17641
Set in €	79,99



Für HEIKO, Jäger- u. Senkrechtzaun

Doppeltor-Beschlag

aus verzinktem Metall für Vorgarten-Tore, bestehend aus Torbändern und Drückergarnitur, gelb verzinkt, Bänderlänge ca. 60 cm

B-Artikel-Nr.	17622
Set in €	169,99



Für HEIKO, Jäger- u. Senkrechtzaun

Doppeltor-Beschlag Premium

aus verzinktem Metall für Vorgarten-Tore, bestehend aus Torbändern und Drückergarnitur, gelb verzinkt, Bänderlänge ca. 60 cm, mit verstellbaren Kloben

B-Artikel-Nr.	17642
Set in €	199,99



Für BRUNO, HUGO

Gebogener Einzeltor-Beschlag

aus verzinktem Metall, passend für Einzeltore mit Bogen, bestehend aus Torbändern und Drückergarnitur, gelb verzinkt, Bänderlänge 60 cm

B-Artikel-Nr.	17627
Set in €	119,99



Für BRUNO, HUGO

Doppelbogen-Torbeschlag

aus verzinktem Metall, passend für Doppeltore mit Bogen, bestehend aus Torbändern und Drückergarnitur, gelb verzinkt, Bänderlänge 60 cm

B-Artikel-Nr.	17628
Set in €	199,99

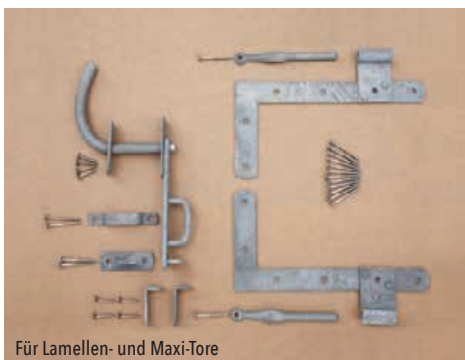

Für Lamellen- und Maxi-Tore

L-Tor-Beschlag

aus verzinktem Metall, passend für Lamellen- und Maxi-Tore, bestehend aus Torbändern und Drückergarnitur

B-Artikel-Nr.	17620
Set in €	69,99

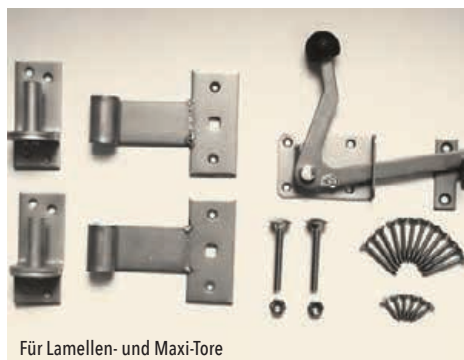

Für Lamellen- und Maxi-Tore

Gartentorbeschlag

gefertigt aus Edelstahl

B-Artikel-Nr.	33043
Stück in €	179,99

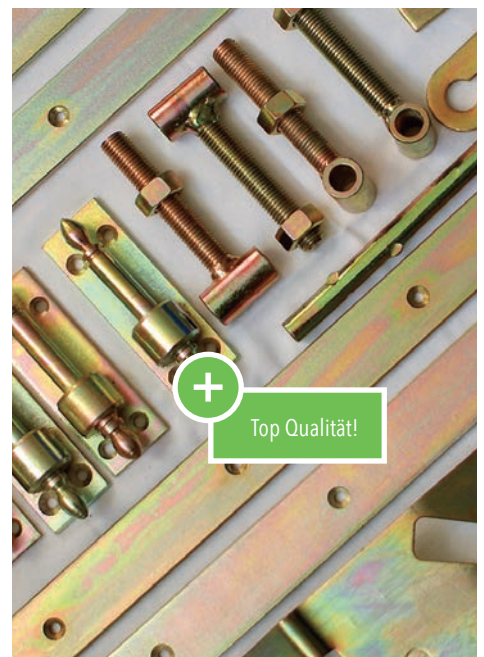

Top Qualität!

HS-Lasur

transparenter, wasserabweisender, offenporiger, UV-beständiger Holzstrich für außen. Hervorragender konservierender Wetterschutz mit gutem Eindringvermögen, geruchsarm und leicht zu verarbeiten. Für alle Hölzer im Außenbereich, welche klimatischen Witterungsbedingungen ausgesetzt sind, wie z.B. Blockhäuser, Fassadenverkleidungen, Zäune, Balkonverkleidungen, Gartenhäuser, Holzroste, Garagentore, Palisaden usw.! Das Produkt enthält einen Wirkstoff der vor Bläue, holzerstörenden Pilzen und Insektenbefall schützt.

! Für Auftragswerte unter 100,00 € Katalogpreis werden 12,90 € Bearbeitungspauschale erhoben.

Verbrauch ca. 100 ml/m²

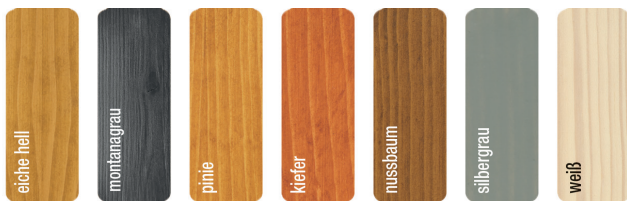

Gebindegröße 0,75 Liter

B-Art.-Nr.	37240	37246	37241	37242	37243	37244	37245
Farbe	eiche hell	montanagrau	pinie	kiefer	nussbaum	silbergrau	weiß
Dose in €	36,99	36,99	36,99	36,99	36,99	36,99	36,99

Gebindegröße 2,5 Liter

B-Art.-Nr.	37250	37256	37251	37252	37253	37254	37255
Farbe	eiche hell	montanagrau	pinie	kiefer	nussbaum	silbergrau	weiß
Dose in €	99,99	99,99	99,99	99,99	99,99	99,99	99,99

T&J Pflegeöl

in der Pumpflasche. Bestens geeignet für den Schutz und die Pflege von Weide-, Haselnuss-, Bambus- und Reetzäunen. Natürlicher Schutz gegen UV-Strahlen und Zerstörung des Holzes, Verbrauch ca. 5 - 15 m²/l



B-Art.-Nr.	37208
Flasche	natur, 500 ml
Stück in €	24,99

T&J Stirnkantenwachs

schützt die Stirnkanten und Schnittflächen gegen Risse und Feuchtigkeit. Beugt dem Ausbluten von Holzinhaltstoffen vor und ist stark wasserabweisend. Verbrauch bis zu 200 Stirnkanten/100 ml



B-Art.-Nr.	37207
Gebindegröße	100 ml
Dose in €	19,99

Spezial-WPC/BPC-Reiniger

Pflanzenseife zur Oberflächenreinigung



F-Artikel-Nr.	44983
Größenmenge	1 Liter
Stück in €	29,99

PVC-Intensiv-Reiniger

Für die schonende Oberflächenreinigung



F-Artikel-Nr.	36906
Größenmenge	500 ml
Stück in €	29,99

Kontaktkleber

Spezial-Klebstoff zur konstruktiven Verbindung von PVC-Materialien



F-Artikel-Nr.	36905
Größenmenge	200 ml Tube
Stück in €	29,99

UV-Schutz-Öl

farblos für außen, 1 Liter reicht für ca. 24 m² Fläche/Anstrich



B-Art.-Nr.	37248	37258
Gebindegröße	0,75 Liter	2,5 Liter
Stück in €	36,99	99,99



+ Perfekte Pflege und schonende Reinigung

Imprägniergrund W218

farblos für außen, 1 Liter reicht für ca. 10 m² Fläche/Anstrich



B-Art.-Nr.	37247	37257
Gebindegröße	0,75 Liter	2,5 Liter
Stück in €	36,99	99,99

Zäune aus Metall:

Hohe Stabilität und viele Veredelungsmöglichkeiten!

Wenn es um die hohe Stabilität eines Zaunes geht, sind Metallzäune eine hervorragende Wahl. Das Metall ist stark belastbar, ideal für eine feste und sichere Umzäunung und dank Verzinkung bzw. Pulverbeschichtung auch widerstandsfähig gegenüber der Witterung. Verschiedene Veredelungsmöglichkeiten sorgen außerdem für eine attraktive Optik.

+
Passende Einzel- und Doppeltore finden Sie ab Seite 138.

+
JUMBO-Stahlgitterzaun:
Gefertigt aus pulverbeschichtetem Stahl.

MODERNES DESIGN,
SICHERE STABILITÄT:
ZÄUNE AUS METALL SIND
OPTISCH UND TECHNISCH
STETS EINE GUTE WAHL!



STRONG-Serie:
Gefertigt aus pulver-
beschichtetem Stahl.



CARO & RONDO-Schmuck-
zäune: Hohe Stabilität durch
Doppelstarbverarbeitung.



Einfach mehr bei T&J:

Jede Menge Service:

Bei T&J sind Sie genau richtig. Rund um die riesige Auswahl an Sichtschutzzäunen gibt es auch **das volle Sortiment an Hilfen, Tipps und Tricks**. Auf unsere Website finden Sie jede Menge Videos mit praktischen **Anleitungen** oder **die kompletten Montageanleitungen** für alle Produkte sowie unseren praktischen

Onlinekonfigurator

für Vorgartenzäune

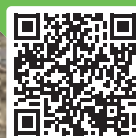

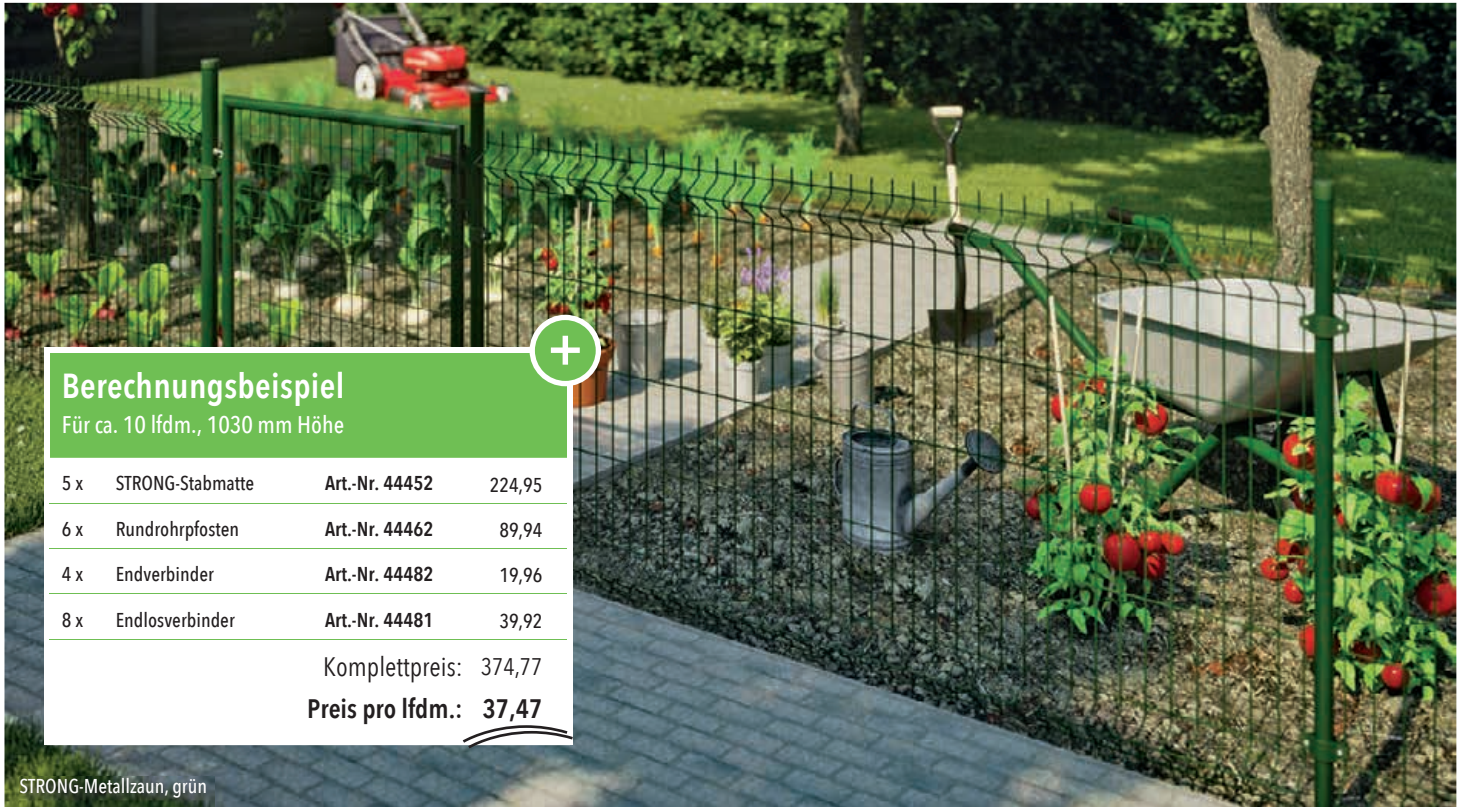

Berechnungsbeispiel
Für ca. 10 lfdm., 1030 mm Höhe

5 x	STRONG-Stabmatte	Art.-Nr. 44452	224,95
6 x	Rundrohrpfosten	Art.-Nr. 44462	89,94
4 x	Endverbinder	Art.-Nr. 44482	19,96
8 x	Endlosverbinder	Art.-Nr. 44481	39,92
Komplettpreis:			374,77
Preis pro lfdm.:			37,47

STRONG-Metzallaun, grün



STRONG-Metzallaun, anthrazit

STRONG-Rundrohrpfosten

Aus verzinkten pulverbeschichtetem Stahl, grün (RAL 6005) oder anthrazit (RAL 7016), Durchmesser 34 mm, inkl. grüner Kunststoffkappe, ohne Zaunhalter



Passende Zaunhalter finden Sie ab Seite 142.

G-Artikel-Nr.	44462	44461
H in cm	für 103	für 103
Farbe	grün	anthrazit
Stück in €	14,99	14,99

STRONG-Stabmatte

200 cm breit, Einfachstab-Verarbeitung, 2 V-Sicken sorgen für hohe Stabilität, Drahtstärke 4,5 mm, einseitiger Drahtüberstand, Maschenweite 50 x 200 mm, verzinkt und pulverbeschichtet grün (RAL 6005) oder anthrazit (RAL 7016)

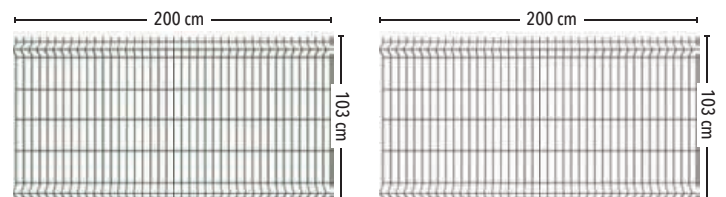

G-Artikel-Nr.	44452	44451
H in mm	1030	1030
Farbe	grün	anthrazit
Matte in €	44,99	44,99



Strong-Einzeltor

inkl. Pfosten, Ø 60 mm, Drückergarnitur und Rohrrahmenschluss mit 3 Schlüsseln, verzinkt und pulverbeschichtet grün (RAL 6005) oder anthrazit (RAL 7016), verstellbare Scharniere, Maschenweite 50 x 100 mm, Drahtstärke 4,0 mm, extra große Torbreite ca. 120 cm (lichtes Maß), Öffnungswinkel 90°

verzinkt, pulverbeschichtet grün

G-Artikel-Nr.	44472	44473	44474
H in mm	1030	1230	1700
Tor in €	179,99	194,99	244,99



verzinkt, pulverbeschichtet anthrazit

G-Artikel-Nr.	44470	44471
H in mm	1030	1230
Tor in €	179,99	194,99



LIEFERSERVICE
139,- EURO
MEHR AUF SEITE 5.

STRONG-Doppeltor

STRONG-Doppeltor

inkl. Pfosten, Ø 60 mm, Drückergarnitur, Auflaufschuh und Rohrrahmenschluss mit 3 Schlüsseln, verzinkt und pulverbeschichtet grün (RAL 6005) oder anthrazit (RAL 7016), verstellbare Scharniere, Maschenweite 50 x 100 mm, Drahtstärke 4,0 mm, extra-große Torbreite ca. 400 cm (lichtes Maß), Öffnungswinkel 90°



verzinkt, pulverbeschichtet grün

G-Artikel-Nr.	44476	44477
H in mm	1030	1230
Tor in €	324,99	349,99



verzinkt, pulverbeschichtet anthrazit

G-Artikel-Nr.	44478	44479
H in mm	1030	1230
Tor in €	324,99	349,99

Türdrücker für STRONG-Tore

G-Artikel-Nr.	44483
Farbe	anthrazit
Stück in €	24,99



Aufhängung für STRONG-Tore

G-Artikel-Nr.	44484
Farbe	Stahl
Stück in €	24,99



Rohrrahmenschluss für STRONG-Tore

G-Artikel-Nr.	44485
Farbe	Edelstahl
Stück in €	29,99



Toranschlag für STRONG-Torpfosten

G-Artikel-Nr.	44488	44489
Farbe	grün	anthrazit
Stück in €	24,99	24,99



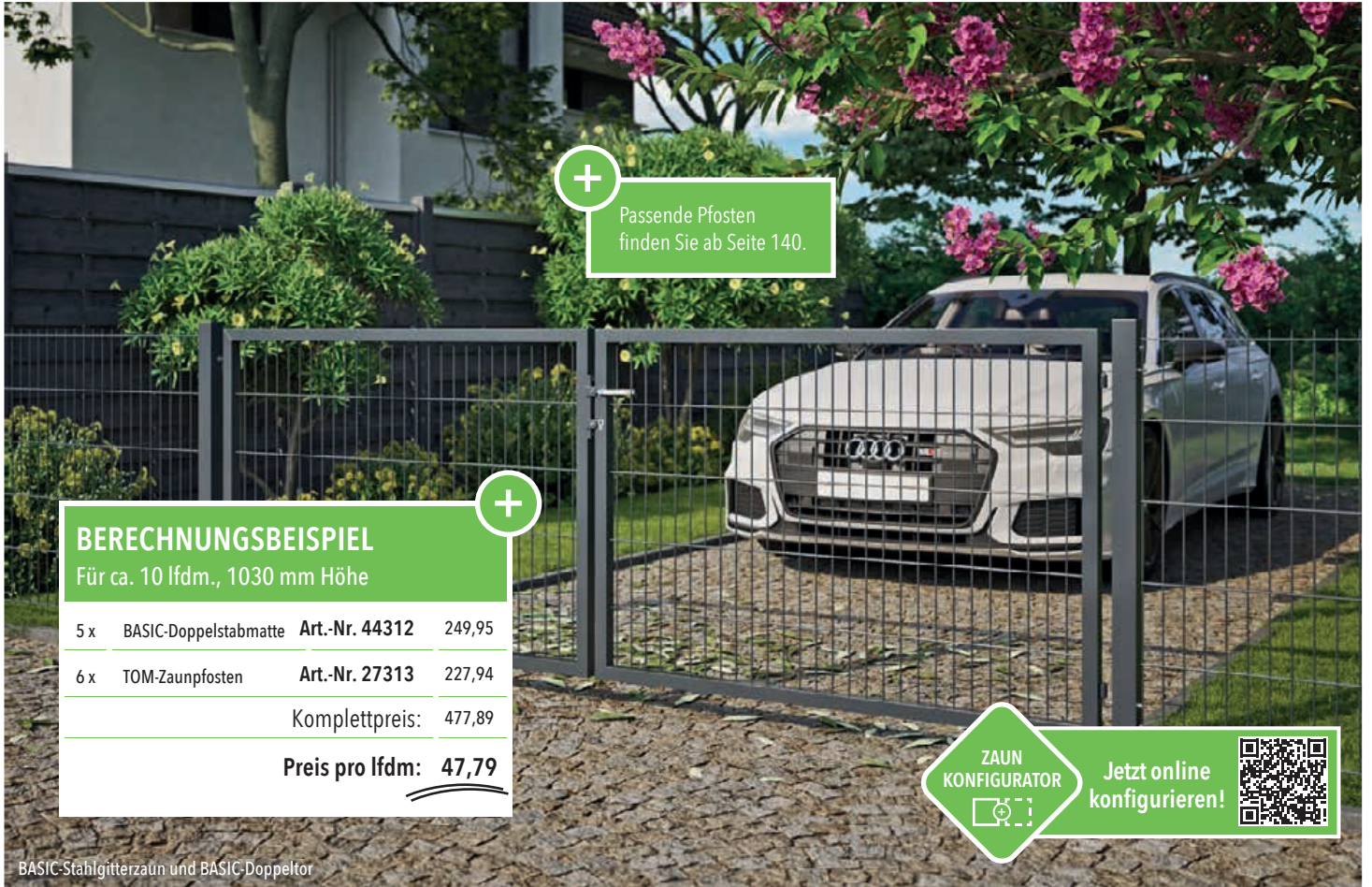

+

Passende Pfosten
finden Sie ab Seite 140.

BERECHNUNGSBEISPIEL
Für ca. 10 lfdm., 1030 mm Höhe

5 x	BASIC-Doppelstabmatte	Art.-Nr. 44312	249,95
6 x	TOM-Zaunpfosten	Art.-Nr. 27313	227,94
Komplettpreis:			477,89
Preis pro lfdm:			47,79

ZAUN KONFIGURATOR

Jetzt online konfigurieren!

BASIC-Stahlgitterzaun und BASIC-Doppeltor

COMO-Stahlgitterzaun

250 cm breit, Doppelstab-Verarbeitung, Drahtstärke 6/5/6 mm, einseitiger Überstand, Maschenweite 50 x 200 mm, verzinkt und/oder pulverbeschichtet grün (RAL 6005) oder anthrazit (RAL 7016) – andere RAL-Farben auf Anfrage

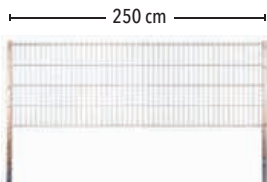

verzinkt

G-Artikel-Nr.	27011	27012	27013	27014	27015	27016	27017	27018
H in mm	630	830	1030	1230	1430	1630	1830	2030
Matte in €	49,99	54,99	59,99	74,99	94,99	109,99	119,99	134,99



verzinkt, pulverbeschichtet grün

G-Artikel-Nr.	27111	27112	27113	27114	27115	27116	27117	27118
H in mm	630	830	1030	1230	1430	1630	1830	2030
Matte in €	49,99	54,99	59,99	74,99	94,99	109,99	119,99	134,99

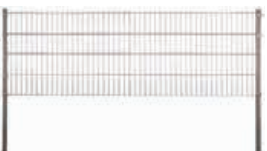

verzinkt, pulverbeschichtet anthrazit

G-Artikel-Nr.	27141	27142	27143	27144	27145	27146	27147	27148
H in mm	630	830	1030	1230	1430	1630	1830	2030
Matte in €	49,99	54,99	59,99	74,99	94,99	109,99	119,99	134,99

BASIC-Doppelstabmatte

200 cm breit, Doppelstab-Verarbeitung, Drahtstärke 6/5/6 mm, einseitiger Überstand, Maschenweite 50 x 200 mm, verzinkt und/oder pulverbeschichtet grün (RAL 6005) oder anthrazit (RAL 7016) – andere RAL-Farben auf Anfrage

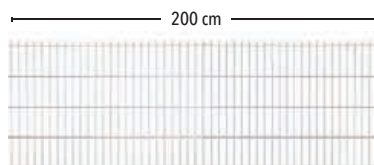

G-Artikel-Nr.	44312	44313	44314	44322	44323	44324
Farbe	grün	grün	grün	anthrazit	anthrazit	anthrazit
Höhe in cm	100	120	140	100	120	140
Matte in €	49,99	59,99	64,99	49,99	59,99	64,99



JUMBO-Stahlgitterzaun

JUMBO-Stahlgitterzaun

250 cm breit, Doppelstab-Verarbeitung, Drahtstärke 8/6/8 mm, einseitiger Überstand, Maschenweite 50 x 200 mm, verzinkt und/oder pulverbeschichtet grün (RAL 6005) oder anthrazit (RAL 7016) – andere RAL-Farben auf Anfrage

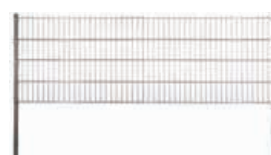
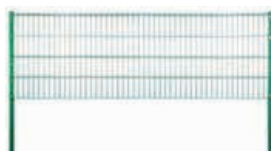
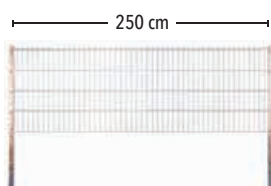

verzinkt

G-Artikel-Nr.	27001	27002	27003	27004	27005	27006	27007	27008
H in mm	630	830	1030	1230	1430	1630	1830	2030
Matte in €	69,99	79,99	94,99	109,99	124,99	134,99	149,99	164,99

verzinkt, pulverbeschichtet grün

G-Artikel-Nr.	27101	27102	27103	27104	27105	27106	27107	27108
H in mm	630	830	1030	1230	1430	1630	1830	2030
Matte in €	69,99	79,99	94,99	109,99	124,99	134,99	149,99	164,99

verzinkt, pulverbeschichtet anthrazit

G-Artikel-Nr.	27131	27132	27133	27134	27135	27136	27137	27138
H in mm	630	830	1030	1230	1430	1630	1830	2030
Matte in €	69,99	79,99	94,99	109,99	124,99	134,99	149,99	164,99



BASIC-Tore passend zu COMO- und JUMBO-Stahlgitterzaun und BASIC-Doppelstabmatten

BASIC-Doppeltor, anthrazit

BASIC-Einzeltor, grün

BASIC-Doppeltor

inkl. Pfosten, 60 x 60 mm, ohne Zaunanschlüsse, inkl. ALU-Drückergarnitur und Schloss mit 3 Schlüsseln, verzinkt und pulverbeschichtet grün (RAL 6005) oder anthrazit (RAL 7016), DIN links/ rechts verwendbar, verstellbare Scharniere, Torrahmen 40 x 40 mm, Maschenweite 50 x 200 mm, Drahtstärke 6/5/6 mm, Torbreite 300 cm (lichtes Maß), Öffnungswinkel 90°.



verzinkt, pulverbeschichtet grün - Breite 300 cm

G-Artikel-Nr.	44351	44352	44353	44354
Höhe in cm	100	120	140	160
Tor in €	519,99	544,99	569,99	599,99

verzinkt, pulverbeschichtet anthrazit - Breite 300 cm

G-Artikel-Nr.	44361	44362	44363	44364
Höhe in cm	100	120	140	160
Tor in €	519,99	544,99	569,99	599,99

BASIC-Einzeltor

inkl. Pfosten, 60 x 60 mm, ohne Zaunanschlüsse, inkl. Alu-Drückergarnitur und Schloss mit 3 Schlüsseln, verzinkt und pulverbeschichtet grün (RAL 6005) oder anthrazit (RAL 7016), DIN links/ rechts verwendbar, verstellbare Scharniere, Torrahmen 40 x 40 mm, Maschenweite 50 x 200 mm, Drahtstärke 6/5/6 mm, Torbreite 125 cm (lichtes Maß), Öffnungswinkel 90°.



verzinkt, pulverbeschichtet grün - Breite 125 cm

G-Artikel-Nr.	44331	44332	44333	44334
Höhe in cm	100	120	140	160
Tor in €	259,99	284,99	309,99	339,99

verzinkt, pulverbeschichtet anthrazit - Breite 125 cm

G-Artikel-Nr.	44341	44342	44343	44344
Höhe in cm	100	120	140	160
Tor in €	259,99	284,99	309,99	339,99



CARO & RONDO Schmuckzäune

- Hohe Stabilität durch Doppelstab- verarbeitung
- Optimaler Korrosionsschutz durch Verzinkung nach DIN EN ISO 10244-2 und Pulverbeschichtung
- Drahtstärke 6/5/6 mm
- Maschenweite 50 x 200 mm
- Pulverbeschichtet in anthrazit (RAL 7016)
- Als Pfosten können Sie zwischen unseren Modellen TOM mit Klemmhalterbefestigung oder JERRY mit Flacheisenleiste wählen
- Sonderfarben auf Anfrage!



CARO-Schmuckzaun, anthrazit

CARO- und RONDO-Tore

inkl. Pfosten 80 x 80 mm (ET) bzw. 100 x 100 mm (DT), Torbeschlag, Drückergarnitur und Zaunanschlusswinkel, PZ-Schloss vorgerichtet, verzinkt und pulverbeschichtet anthrazit (RAL 7016), verstellbare Scharniere, Torbreite 100 cm, 300 cm und 400 cm (lichtes Maß), Öffnungswinkel 180 °. DIN-Links/Rechts verwendbar!

CARO Zaunelement Elementbreite 251 cm, anthrazit

G-Artikel-Nr.	27161	27162	27163
Höhe in cm	80	100	120
Matte in €	134,99	149,99	164,99



RONDO Zaunelement Elementbreite 251 cm, anthrazit

G-Artikel-Nr.	27171	27172	27173
Höhe in cm	80	100	120
Matte in €	134,99	149,99	164,99

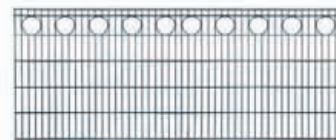

CARO Einzeltor

anthrazit, inklusive Pfosten, Beschlägen und Drückergarnitur



G-Artikel-Nr.	27561	27562	27563
Höhe in cm	80	100	120
Tor in €	1.119,99	1.129,99	1.189,99

RONDO Einzeltor

anthrazit, inklusive Pfosten, Beschlägen und Drückergarnitur



G-Artikel-Nr.	27571	27572	27573
Höhe in cm	80	100	120
Tor in €	1.119,99	1.129,99	1.189,99

CARO Doppeltor

anthrazit, inklusive Pfosten, Beschlägen und Drückergarnitur

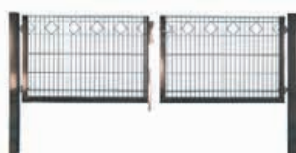

300 cm Breite

G-Artikel-Nr.	27761	27762	27763
Höhe in cm	80	100	120
Tor in €	2.084,99	2.189,99	2.309,99

400 cm Breite

G-Artikel-Nr.	27765	27766	27767
Höhe in cm	80	100	120
Tor in €	2.324,99	2.429,99	2.529,99

RONDO Doppeltor

anthrazit, inklusive Pfosten, Beschlägen und Drückergarnitur



300 cm Breite

G-Artikel-Nr.	27771	27772	27773
Höhe in cm	80	100	120
Tor in €	2.084,99	2.189,99	2.309,99

400 cm Breite

G-Artikel-Nr.	27775	27776	27777
Höhe in cm	80	100	120
Tor in €	2.324,99	2.429,99	2.529,99

TOM-Zaunpfosten

Rechteckstahlrohr 60 x 40 mm inkl. Zaunhalter und Kunststoffkappe mit Halteplättchen und Innensechskantschraube, zum Einbetonieren, verzinkt und/ oder pulverbeschichtet grün (RAL 6005) oder anthrazit (RAL 7016), andere RAL-Farben auf Anfrage.



verzinkt

G-Artikel-Nr.	27211	27212	27213	27214	27215	27216	27217	27218
H in cm	für 63	für 83	für 103	für 123	für 143	für 163	für 183	für 203
Pfosten in €	29,99	33,99	37,99	41,99	45,99	49,99	54,99	59,99



verzinkt, pulverbeschichtet grün

G-Artikel-Nr.	27311	27312	27313	27314	27315	27316	27317	27318
H in cm	für 63	für 83	für 103	für 123	für 143	für 163	für 183	für 203
Pfosten in €	29,99	33,99	37,99	41,99	45,99	49,99	54,99	59,99



verzinkt, pulverbeschichtet anthrazit

G-Artikel-Nr.	27341	27342	27343	27344	27345	27346	27347	27348
H in cm	für 63	für 83	für 103	für 123	für 143	für 163	für 183	für 203
Pfosten in €	29,99	33,99	37,99	41,99	45,99	49,99	54,99	59,99

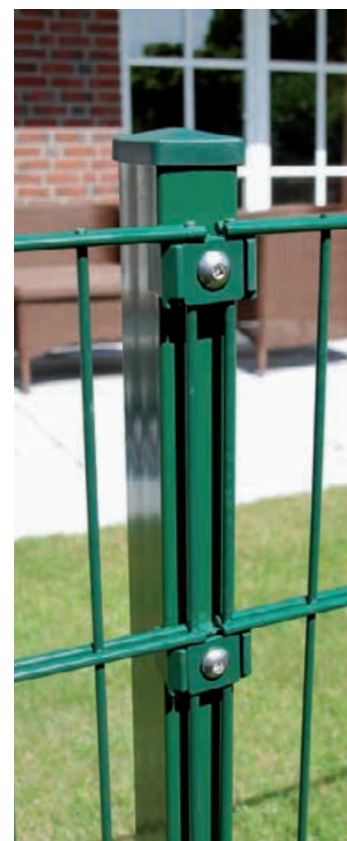

TOM-Eckpfosten

Rechteckstahlrohr 60 x 40 mm inkl. Zaunhalter und Kunststoffkappe mit Halteplättchen und Innensechskantschraube, zum Einbetonieren, verzinkt und/ oder pulverbeschichtet grün (RAL 6005) oder anthrazit (RAL 7016), andere RAL-Farben auf Anfrage.



verzinkt

G-Artikel-Nr.	27231	27232	27233	27234	27235	27236	27237	27238
H in cm	für 63	für 83	für 103	für 123	für 143	für 163	für 183	für 203
Pfosten in €	44,99	49,99	54,99	59,99	69,99	74,99	79,99	89,99



verzinkt, pulverbeschichtet grün

G-Artikel-Nr.	27241	27242	27243	27244	27245	27246	27247	27248
H in cm	für 63	für 83	für 103	für 123	für 143	für 163	für 183	für 203
Pfosten in €	44,99	49,99	54,99	59,99	69,99	79,99	84,99	89,99



verzinkt, pulverbeschichtet anthrazit

G-Artikel-Nr.	27291	27292	27293	27294	27295	27296	27297	27298
H in cm	für 63	für 83	für 103	für 123	für 143	für 163	für 183	für 203
Pfosten in €	44,99	49,99	54,99	59,99	69,99	79,99	84,99	89,99

JERRY-Zaunpfosten

Rechteckstahlrohr 60 x 40 mm inkl. Flacheisenleiste, Kunststoffkappe und Innensechskantschraube, zum Einbetonieren, verzinkt und/ oder pulverbeschichtet grün (RAL 6005) oder anthrazit (RAL 7016), andere RAL-Farben auf Anfrage.



verzinkt

G-Artikel-Nr.	27221	27222	27223	27224	27225	27226	27227	27228
H in cm	für 63	für 83	für 103	für 123	für 143	für 163	für 183	für 203
Pfosten in €	34,99	39,99	49,99	54,99	59,99	64,99	69,99	74,99



verzinkt, pulverbeschichtet grün

G-Artikel-Nr.	27321	27322	27323	27324	27325	27326	27327	27328
H in cm	für 63	für 83	für 103	für 123	für 143	für 163	für 183	für 203
Pfosten in €	39,99	44,99	49,99	54,99	64,99	69,99	74,99	84,99



verzinkt, pulverbeschichtet anthrazit

G-Artikel-Nr.	27351	27352	27353	27354	27355	27356	27357	27358
H in cm	für 63	für 83	für 103	für 123	für 143	für 163	für 183	für 203
Pfosten in €	39,99	44,99	49,99	54,99	64,99	69,99	74,99	84,99



JERRY-Eckpfosten

Rechteckstahlrohr 60 x 40 mm inkl. Flacheisenleiste, Kunststoffkappe und Innensechskantschraube, zum Einbetonieren, verzinkt und/ oder pulverbeschichtet grün (RAL 6005) oder anthrazit (RAL 7016), andere RAL-Farben auf Anfrage.



verzinkt

G-Artikel-Nr.	27301	27302	27303	27304	27305	27306	27307	27308
H in cm	für 63	für 83	für 103	für 123	für 143	für 163	für 183	für 203
Pfosten in €	54,99	59,99	69,99	79,99	89,99	94,99	104,99	114,99



verzinkt, pulverbeschichtet grün

G-Artikel-Nr.	27331	27332	27333	27334	27335	27336	27337	27338
H in cm	für 63	für 83	für 103	für 123	für 143	für 163	für 183	für 203
Pfosten in €	54,99	64,99	69,99	84,99	94,99	104,99	114,99	124,99



verzinkt, pulverbeschichtet anthrazit

G-Artikel-Nr.	27361	27362	27363	27364	27365	27366	27367	27368
H in cm	für 63	für 83	für 103	für 123	für 143	für 163	für 183	für 203
Pfosten in €	54,99	64,99	69,99	84,99	94,99	104,99	114,99	124,99

Fußplatte mit Rohrstützen

für DSM, Platte ca. 15 x 8 cm, 2 Lochbohrungen für Pfosten 40/60 mm

G-Artikel-Nr.	27816	27826	27836
Farbe	verzinkt	grün	anthrazit
Stück in €	29,99	39,99	39,99

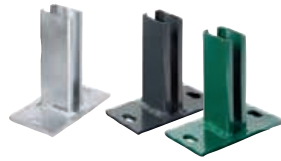

Mattenverbinder

Komplett, Schraubengröße M8 x 25

G-Artikel-Nr.	27817	27827	27837
Farbe	verzinkt	grün	anthrazit
Stück in €	4,99	4,99	4,99



Wandanschlusswinkel

Komplett

G-Artikel-Nr.	27811	27831	27841
Farbe	verzinkt	grün	anthrazit
Stück in €	14,99	14,99	14,99



Zaunanschlussleiste

für Torpfosten, inkl. Schrauben

G-Artikel-Nr.	27583	27584	27585
Farbe	verzinkt	grün	anthrazit
lfdm in €	59,99	59,99	59,99



Gitterzaunklammer

Kunststoff

G-Artikel-Nr.	27818	27828	27838
Farbe	silber	grün	anthrazit
Stück in €	4,99	4,99	4,99



Halteplatte

ca. 30 x 30 mm

G-Artikel-Nr.	27820	27830	27840
Farbe	verzinkt	grün	anthrazit
Stück in €	4,99	4,99	4,99



Rundrohrpfostenkappe

für 34 mm Durchmesser, schwarz

G-Artikel-Nr.	27832
Stück in €	4,99



Pfostenkappe

für Pfosten 60/40 mm, Kunststoff

G-Artikel-Nr.	27825	27835	27845
Farbe	silber	grün	anthrazit
Stück in €	4,99	4,99	4,99

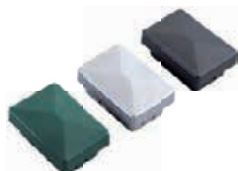

Kugelkappe

für Pfosten 60/40 mm, Ø ca. 50 mm, Stahl

G-Art.-Nr.	27814	27824	27834	27844
für Pfosten	TOM		JERRY	
Farbe	grün	anthrazit	grün	anthrazit
Stück in €	24,99	24,99	24,99	24,99



STRONG Endlosverbinder

aus Kunststoff, Ø 34/2-fach



Für Auftragswerte unter 100,00 € Katalogpreis werden 12,90 € Bearbeitungspauschale erhoben.

G-Artikel-Nr.	44481	44486
Farbe	grün	anthrazit
Stück in €	4,99	4,99



STRONG Anfang- und Endverbinder aus Kunststoff, 1-fach

	Ø 34 mm		Ø 60 mm	
G-Art.-Nr.	44482	44487	44423	44427
Farbe	grün	anthrazit	grün	anthrazit
Stück in €	4,99	4,99	9,99	9,99



Flacheisenleiste

4 x 40 mm, lieferbar in Längen von 0,63 bis 2,03 m in 20-cm-Abstufung, Länge bei Bestellung bitte angeben

G-Artikel-Nr.	27823	27833	27843
Farbe	verzinkt	grün	anthrazit
lfdm in €	14,99	14,99	14,99

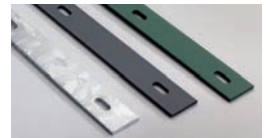

Alu-Blindnietmutter M8

G-Artikel-Nr.	27819
Farbe	Edelstahl
Stück in €	1,59



Sicherheits-schraube M8 x 40

G-Artikel-Nr.	27813
Farbe	Edelstahl
Stück in €	1,59



Sicherheits-Innensechskant-schlüssel 5,5 mm

G-Artikel-Nr.	27821
Farbe	Stahl
Stück in €	4,99



Sicherheits-Innensechskant-Bit 5,5 mm

G-Artikel-Nr.	27812
Farbe	Stahl
Stück in €	14,99



Profilzylinder 27/27 mm mit 3 Schlüsseln

G-Artikel-Nr.	27815
Stück in €	44,99



Lackstift

Ausbesserungs-farbe



G-Artikel-Nr.	27856	27855
Farbe	grün	anthrazit
Stück in €	14,99	14,99



Zink- und Farbspray

in 150 ml und 400 ml Dosen

	400 ml Dose			150 ml Dose	
G-Artikel-Nr.	27808	27805	27806	27809	27810
Farbe	verzinkt	grün	anthrazit	grün	anthrazit
Stück in €	24,99	24,99	24,99	19,99	19,99



BLICKDICHT, grün

BLICKDICHT

T&J-Blickdicht überzeugt durch ein hervorragendes Preis-Leistungs-Verhältnis, die vorgeschneittenen Bahnen lassen sich einfach einflechten und mit den Klemmschienen fixieren. Breite 19 cm, Rollenlänge 35 m = 7 m², aus PVC, 25 Klemmschienen pro Rolle inklusive! Witterungsbeständig und schimmelresistent, lichteht, kinderleichte Montage.



G-Artikel-Nr.	27850	27851	27863
Rollenlänge in m	35	35	35
Farbe	grün	anthrazit	hellgrau
Rolle in €	104,99	104,99	104,99



BLICKDICHT PREMIUM, anthrazit, hellgrau und grün



BLICKDICHT PREMIUM

T&J-Blickdicht PREMIUM überzeugt durch seine Materialeigenschaften.

Hergestellt aus PP (Polypropylen), erhalten diese Sichtschutzstreifen eine optimale Festigkeit und Härte. Die bereits auf Länge konfektionierten Blickdicht PREMIUM-Streifen sind somit für den Außenbereich bestens geeignet. Ganz einfach werden die einzelnen Streifen in die Stahlgitterelemente eingeflochten und hinter der Abdeckleiste unserer JERRY Zaunpfosten fixiert. Streifenlänge 252 cm, Breite 19 cm, witterungsbeständig, Formstabil, völlig unkomplizierte Montage, leicht zu reinigen, hochwertige Optik, hohe Lebensdauer.



G-Artikel-Nr.	27852	27853	27854
Länge in cm	252	252	252
Farbe	anthrazit	grün	hellgrau
Rolle in €	14,99	14,99	14,99

ZÄUNE AUS NATURNAHEM HOLZ

LAMELLEN-
ZAUN
S.64

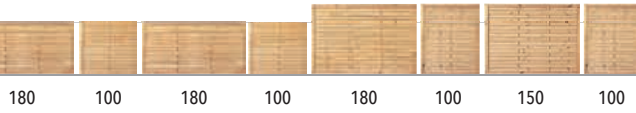

- 180 cm -

FREIBURG
S.65



MAXI-
MASSIV S.68

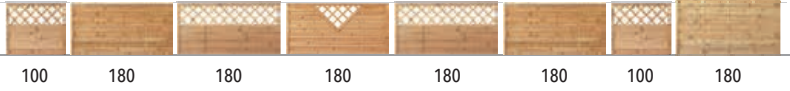

- 180 cm -

DIAGONAL-
RANKZAUN
S.72



DIAGONAL-
RANKZAUN
S.72

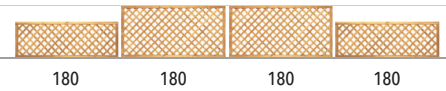

- 180 cm -

ANTIKAUN
S.74



AVANT-
GARDE
S.76



- 180 cm -

BAIKAL
S.78

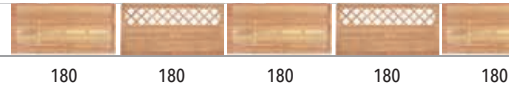

CLASSIC-
SERIE
S.80



- 180 cm -

ESBJERG
S.82



SKAGEN
S.83



- 180 cm -

DAAN
S.84



JÜTLAND
S.89

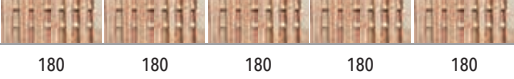

- 180 cm -

SEELAND
S.89

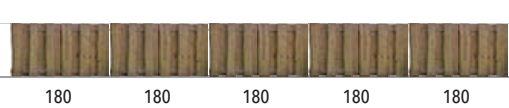

HUGO
S.115

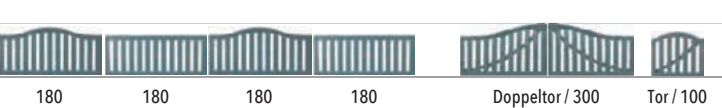

- 180 cm -

BRUNO
S.115

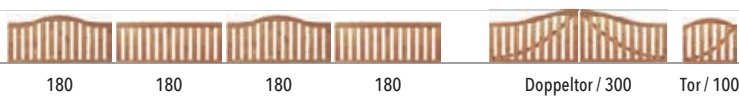

ANTINIO
S.115

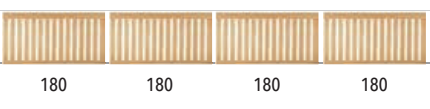

- 180 cm -

KAMPEN
S.115

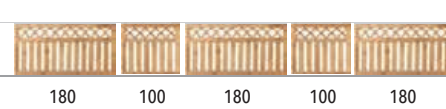

HEIKO
S.115

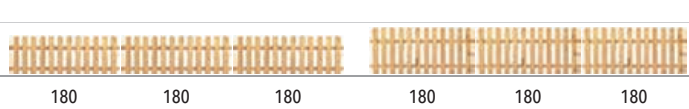

- 180 cm -

HEIKO
S.115

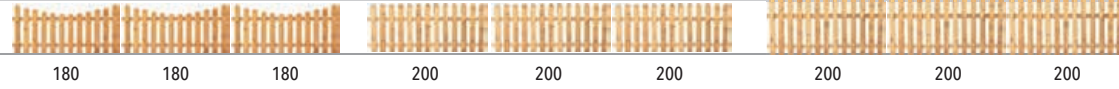

- 180 cm -

HEIKO
S.116



MARIO S.117	180 180 180	Tor / 100	Doppeltor / 300	LUKA S.118	200 200 200	Tor / 100	- 180 cm -
ANHOLT S.118	180 180 180	Tor / 100	T&J-SENKRECHT-ZAUN S.119	250 250	250 250	- 180 cm -	
T&J-SENKRECHT-ZAUN S.119	Tor / 100	Doppeltor / 300	250 250	Tor / 100	Doppeltor / 300	250 250	- 180 cm -
T&J-JÄGERZAUN S.131	250 250	Tor / 100	250 250	Tor / 100	Doppeltor / 300	- 180 cm -	
T&J-JÄGERZAUN S.119	250 250	Tor / 100	Doppeltor / 300	250 250	Tor / 100	Doppeltor / 300	- 180 cm -
ROLLO S.120	Tor / 100	MARRE S.121	180 180 180	MALTE S.121	115 115 115 115	- 180 cm -	
ZÄUNE AUS KUNSTSTOFF UND WPC	LIGHTLINE-SICHTSCHUTZ S.62	180 180 180	LIGHTLINE S.122	100 300 180 180 180	- 180 cm -		
JILIN S.123	180 180 180 180	BONANZABRETTSELBSTBAUZÄUNE	HOSS S.124	250 400	- 180 cm -		
BORNHOLM S.124	240 240	MATTEO S.124	240 240	ROBINIE S.124	200 250	- 180 cm -	
ZÄUNE AUS METALL - VERZINKT UND PULVERBESCHICHTUNG	STRONG S.60	200 200	COMO S.136	250 250 250 250	- 180 cm -		
COMO S.136	250 250	BASIC S.136	200 200	JUMBO S.137	250 250 250 250	- 180 cm -	
JUMBO S.137	250 250	CARO S.139	251 251 251	RONDO S.139	251 251 251	- 180 cm -	

Tolle Ideen entdecken:

Gartengestaltung

Jeder Garten ist einzigartig und bietet Ihnen viel Raum für eine ganz persönliche Gestaltung. Dekorative Elemente und praktischer Nutzen gehen dabei Hand in Hand! Ob Hochbeete, Pergolen, Spaliere und Rankgitter oder auch Spielgeräte für Kinder: Entdecken Sie jetzt jede Menge tolle Ideen und hochwertige Produkte für Ihre individuelle Gartenanlage!



QUATRO-Steckverbinder finden Sie ab Seite 156.



Hochbeete und viele verschiedene Pflanzgefäße finden Sie ab Seite 148.

GESTALTEN SIE
IHREN GARTEN GANZ
NACH IHREN WÜNSCHEN:
UNSERE IDEEN UND
PRODUKTE MACHEN ES
IHNEN LEICHT!



Mülltonnenabtrennungen
finden Sie ab Seite 154.



Pergolen, Spaliere und
Rankgitter finden Sie
ab Seite 158.



www.tuj.de

*Jetzt Ideenwelten
entdecken!*

Besuchen Sie unsere Ideenwelten online unter www.tuj.de und entdecken Sie die ganze Vielfalt unserer Produkte rund um Haus und Garten, Zäune, Sichtschutzlösungen, Gartenbeleuchtungen, Terrassendächer – und vieles mehr:

- Viele Tipps und Informationen
- Neuheiten und Materialien
- Anleitungen in Wort, Bild und Video
- T&J Services und Händlersuche



FALKO mit zwei abgeschrägten Ecken

FALKO-Blumenkübel

gefertigt aus Kiefer/Fichte, druckimprägniert grün, Kanthölzer 45 x 45 mm, inkl. Folieneinsatz, rechteckig, mit 2 abgeschrägten Ecken

Ki / Fi KDI

B-Artikel-Nr.	21921
B x T x H in cm	100 x 40 x 35
Stück in €	149,99



HANS rechteckig

HANS-Blumenkübel

gefertigt aus Kiefer/Fichte, druckimprägniert grün, Kanthölzer 45 x 45 mm, inkl. Folieneinsatz, rechteckig, Rankgitter möglich

Ki / Fi KDI

B-Artikel-Nr.	21923
B x T x H in cm	100 x 50 x 35
Stück in €	149,99



KÄTHE mit 4 abgeschrägten Ecken

KÄTHE-Blumenkübel

gefertigt aus Kiefer/Fichte, druckimprägniert grün, Kanthölzer 45 x 45 mm, inkl. Folieneinsatz, rechteckig mit 4 abgeschrägten Ecken, Rankgitter möglich

Ki / Fi KDI

B-Artikel-Nr.	21922
B x T x H in cm	100 x 50 x 35
Stück in €	149,99



VITJA 2-stufig

VITJA-Blumenkübel

gefertigt aus Kiefer/Fichte, druckimprägniert grün, Kanthölzer 45 x 45 mm, 2-stufig, inkl. Folieneinsatz, Rankgitter möglich

Ki / Fi KDI

B-Artikel-Nr.	21931
B x T x H in cm	100 x 50 x 40
Stück in €	179,99



GÖTEBORG-Blumenkübel



EDELSTAHL VERSCHRAUBT



2

1

1 GÖTEBORG-Blumenkübel

gefertigt aus Lärche, KH 88/88 mm, Bretter 18/78 mm, inkl. Pflanzfolie

Lärche

J-Artikel-Nr.	21970
B x T x H in cm	100 x 50 x 50
Stück in €	229,99

2 GÖTEBORG-Rankgitter

gefertigt aus Lärche, B 104 x H 150 cm, Edelstahl verschraubt, Rahmen 44/68 mm

Lärche

J-Artikel-Nummer	21971
B x H in cm	104 x 150
Stück in €	129,99



INGO mit gerundeten Ecken

INGO-Blumenkübel

gefertigt aus Kiefer/Fichte, druckimprägniert grün, Kanthölzer 45 x 70 mm, inkl. Folieneinsatz, rechteckig, mit gerundeten Ecken, Rankgitter möglich

Ki / Fi KDI

B-Artikel-Nr.	21920
B x T x H in cm	100 x 45 x 38
Stück in €	159,99



Rankgitter HORST, WILLI, PETER
 gefertigt aus Kiefer/Fichte, druckimprägniert grün, Kanthölzer 45 x 45 mm, Gesamthöhe 140 cm, Rankgitterhöhe 90 cm

Ki / Fi



Individuell kombinierbar!

Rankgitter HORST

B-Art.-Nummer	21960
B x H in cm	90 x 90/140
Stück in €	84,99

Rankgitter WILLI

B-Art.-Nummer	21961
B x H in cm	90 x 90/140
Stück in €	84,99

Rankgitter PETER

B-Art.-Nummer	21962
B x H in cm	90 x 90/140
Stück in €	84,99

FALKO-Blumenkübel



INGO-Blumenkübel



KÄTHE-Blumenkübel



HANS-Blumenkübel



VITJA-Blumenkübel



HANS/WILLI



INGO/WILLI



KÄTHE/PETER



KÄTHE/WILLI



VITJA/HORST



FALKO/HORST

TOP-
SELLER



Echte Hingucker:

*Hochbeete sind
schön und praktisch!*

Ob auf dem Balkon, auf der Terrasse oder einfach mitten im Garten: Hochbeete passen überall und bieten eine tolle Möglichkeit, um Blumen, Kräuter, Salat oder Gemüse zu pflanzen. Je nach Größe sind sie flexibel zu stellen und stets ein wunderbarer Blickfang!

VEIJLE-Hochbeet

gefertigt aus unbehandeltem Lärche, Brettware 25 x 70 mm, gehobelt, ohne Boden, inkl. an den Wandelementen angebrachter Pflanzfolie, ca. 650 Liter



VEIJLE-Hochbeet

Lärche

J-Artikel-Nr.	21834
B x T x H in cm	125 x 85 x 80
Stück in €	239,99

TONDERN-Frühbeet

gefertigt aus Lärche, ideal als Aufsatz zu VEIJLE geeignet, 119 x 80 x 21/30 cm, vorgefertigte Elemente



Lärche

J-Artikel-Nummer	21800
B x T x H in cm	119 x 80 x 21/30
Stück in €	169,99

TONDERN-Frühbeet-Aufsatz auf VEIJLE-Hochbeet



VIBORG-Hochbeet



HERLEV-Hochbeet mit Pflanzeinsatz NATASCHA

VIBORG-Hochbeet

gefertigt aus unbehandelter Lärche, sägerau, Bretter ca. 17 mm, Breite ca. 150 mm, Kantholz ca. 40 x 40 mm – ohne Pflanzkasteneinsatz Art. 21839 oder 21901, ca. 45 Liter



Lärche

J-Artikel-Nr.	21993
B x T x H in cm	108 x 36 x 80
Stück in €	149,99

HERLEV-Hochbeet

gefertigt aus unbehandelter Lärche, sägerau, Bretter ca. 17 mm, Breite ca. 150 mm, Kantholz ca. 40 x 40 mm – ohne Pflanzkasteneinsatz Art. 21901 (3 Stück), ca. 90 Liter



Lärche

J-Artikel-Nr.	21992
B x T x H in cm	110 x 64 x 79
Stück in €	219,99



JENS-Hochbeet

JENS-Hochbeet

gefertigt aus Kiefer/Fichte, druckimprägniert grün, Pfosten 90 x 90 mm, Brettware 28 x 145 mm, stabile Ausführung! Bausatz inkl. Folieneinsatz

Ki / Fi

KDI

J-Artikel-Nummer	21830
B x T x H in cm	192 x 72 x 72
Stück in €	369,99



ARTEMISIA-Kräuterhochbeet

ARTEMISIA-Kräuterhochbeet

gefertigt aus Kiefer/Fichte, druckimprägniert grün, inkl. Folieneinsatz

Ki / Fi

KDI

B-Artikel-Nummer	21822
B x T x H in cm	90 x 90 x 80
Stück in €	159,99



KOLDING-Hochbeet mit dem Pflanzeinsatz DANIELA

KOLDING-Hochbeet

gefertigt aus unbehandeltem Lärche, Pfosten 40 x 70 mm, Rahmen 40 x 70 mm, Brettware 20 x 120 mm, gehobelt, ohne Pflanzkasteneinsatz, Art. 21839 (3 Stück), ca. 45 Liter

Lärche

J-Artikel-Nummer	21837
B x T x H in cm	100 x 37 x 80
Stück in €	199,99



Perfekt für geringes Platzangebot, wie den heimischen Balkon oder die Terrasse!



ARNO-Blumenkübel, sechseckig

ARNO-Blumenkübel

gefertigt aus Kiefer/Fichte, druckimprägniert grün, Kanthölzer 45 x 45 mm, inkl. Folieneinsatz, sechseckig

Ki / Fi

KDI

B-Artikel-Nr.	21912
Ø x H in cm	70 x 30
Stück in €	109,99



MAX-Blumenkübel, quadratisch

MAX-Blumenkübel

gefertigt aus Kiefer/Fichte, druckimprägniert grün, Kanthölzer 45 x 45 mm, inkl. Folieneinsatz, quadratisch

Ki / Fi

KDI

B-Artikel-Nr.	21911
B x T x H in cm	50 x 50 x 38
Stück in €	99,99

Pflanzkasteneinsätze und Untersätze DANIELA und NATASCHA

gefertigt aus robustem Kunststoff, anthrazit, UV-beständig, frostsicher, feste Kanten zum Einhängen, Ablauflöcher im Boden gegen Staunässe, ca. 15 und 30 Liter

NATASCHA



B-Artikel-Nr.	21901	21904
B x T x H in cm	60 x 32 x 26	60 x 30 x 4,5
Stück in €	19,99	8,99

DANIELA



B-Artikel-Nr.	21839	21905
B x T x H in cm	32 x 32 x 26	30 x 30 x 4,5
Stück in €	12,99	4,99



FRANZ-Gartenschrank

FRANZ-Gartenschrank

gefertigt aus Kiefer/Fichte, druckimprägniert grün, 1 Doppeltür, 3 Böden, Flachdach mit Pappe, Boden

Ki / Fi

KDI

B-Artikel-Nr.	21833
B x H x T in cm	142 x 189 x 71
Stück in €	599,99



ANNE-Kaminholzregal

ANNE-Kaminholzregal

gefertigt aus Kiefer/Fichte, druckimprägniert grün, inkl. Montagematerial

Ki / Fi

KDI

B-Artikel-Nr.	21814
B x H x T in cm	179 x 178 x 48/70
Stück in €	179,99



1

2

APES-Insektenhotel

Insektenhotels in zwei verschiedenen Größen, unterschiedlich ausgestattet

Ki / Fi

B-Artikel-Nr.	21711 (Hotel 1)	21712 (Hotel 2)
B x H x T in cm	26 x 38/40 x 9	38 x 50/52 x 14 cm
Stück in €	54,99	64,99



BODO-Holzkomposter

BODO-Holzkomposter

gefertigt aus Kiefer/Fichte, druckimprägniert grün, sägerau

Ki / Fi

KDI

B-Artikel-Nr.	19901	19903
B x T x H in cm	100 x 100 x 70	120 x 120 x 70
Stück in €	49,99	59,99



Praktische Helfer:





Clevere Gartengestaltung!

Im Garten geht es nicht nur um Blumen: Auch Mülltonnen, Gartengeräte, Feuerholz oder Kompost brauchen ihren festen Platz. Unsere Lösungen zur Gartengestaltung helfen Ihnen, die „notwendigen Übel“ praktisch und unauffällig in den Garten zu integrieren.



HENRI-Mülltonnenabtrennung

gefertigt aus Kiefer/Fichte druckimprägniert grün, Bausatz mit Deckel, jeweils lose, für 240-l-Tonnen

	Ki / Fi	KDI				
B-Artikel-Nr.	21825	21826	21827	21828		
L x B x H in cm	75 x 90 x 120	150 x 90 x 120	225 x 90 x 120	300 x 90 x 120		
Stück in €	249,99	399,99	549,99	699,99		

HENRI in Kiefer/Fichte, 4-fach



HENRI in Kiefer/Fichte, 1-fach



HENRI in Kiefer/Fichte, 2-fach



HENRI in Kiefer/Fichte, 3-fach



KAI-Mülltonnenabtrennung

KAI-Mülltonnenabtrennung

Bausatz, gefertigt aus Kiefer/ Fichte, druckimprägniert grün, inkl. 3 Wandelementen, 4 verzinkten Pfostenkappen, 4 Pfosten 9 x 9 x 150 cm, 4 Einschlaghülsen, Schrauben und Flechtzaunhaltern

NEU

Ki/ Fi

KDI

B-Artikel-Nr.	10071
B x H x T in cm	170 x 120 x 120 cm
Stück in €	339,99



QUATRO-
Steckverbinder:

*Bauen Sie
doch, was Sie wollen!*

Verwirklichen Sie Ihre eigenen Ideen für den Garten! Mit unseren QUATRO-Steckverbindern entfalten Sie jetzt Ihre ganze Kreativität: Einfach und stabil sorgen die Steckverbinder für sichere Konstruktionen, die Sie mit Kanthölzern kinderleicht errichten können! Los geht's:

- Eigene Grundkonstruktion für Sichtschutzelemente, Rankgitter oder Beschattungen
- Individuelle dekorative Gartenelemente
- Spielbereiche für Kinder
- Praktische Brennholzlager



Passende Rankgitter
finden Sie ab Seite 158.

QUATRO-Steckverbinder

gefertigt aus Stahl – zum Bau von Pergolen, Zäunen, Regalen und vielem mehr! – feuerverzinkt, für Pfosten 9 x 9 cm, ohne Schrauben

Ecke einfach



Mitte einfach



Ecke zweifach



Mitte zweifach



B-Artikel-Nr.	17540	17542	17541	17543
B x T x H in cm	20 x 20 x 9	30,5 x 20 x 9	20 x 20 x 20	30,5 x 20 x 20
Stück in €	19,99	24,99	24,99	29,99

QUATRO-Steckverbinder, Sitzcke mit Rankgitter im Dachbereich





DAS BENÖTIGTE ICH FÜR DIE MONTAGE:

1 x Bogen-Pergola-Entrée	Art-Nr. 19501	299,99
4 x Schrauben für Bodenhülsen	Art-Nr. 37152	27,96
4 x Einschlaghülsen 7 x 7 x 90	Art-Nr. 17610	59,96

Komplettpreis: 387,91

Bogen-Pergola-Entrée



Kronen-Pergola-Entrée

Bogen-Pergola-Entrée

gefertigt aus Kiefer/Fichte, druckimprägniert grün, Bausatz bestehend aus:

- 4 Pfosten 7 x 7 x 240 cm gekerbt,
- 2 Leimbögen 7 x 3,5 x 157 cm,
- 5 Doppelreiter 7 x 3,5 x 100 cm,
- 2 Rankgitter diagonal 60 x 180 cm, Leistenstärke 12 x 30 mm, Maschenweite 10 cm, mit Schrauben

Ki / Fi KDI

B-Artikel-Nummer	19501
Durchgangsbreite in cm	ca. 100
Stück in €	299,99

Kronen-Pergola-Entrée

gefertigt aus Kiefer/Fichte, druckimprägniert grün, Bausatz bestehend aus:

- 4 Pfosten 7 x 7 x 240 cm gekerbt,
- 2 Kronen-Leimbögen 7 x 3,5 x 179 cm,
- 5 Doppelreiter 7 x 3,5 x 100 cm,
- 2 Rankgitter diagonal 60 x 180 cm, Leistenstärke 12 x 30 mm, Maschenweite 10 cm, mit Schrauben

Ki / Fi KDI

B-Artikel-Nummer	19502
Durchgangsbreite in cm	ca. 100
Stück in €	299,99

Passendes Zubehör finden Sie hier in unserem Katalog!



Videoanleitung für die Zaunmontage



Rankgitter (S. 149)



Schrauben (S. 129)



Befestigung (S. 128)



Pergola-9 x 9 Grundbausatz, Rankgitter optional, siehe Seite 92



Pergola mit Quatro-Steckverbinder, siehe Seite 156



Pergola Einzelteile/Entrée-Systeme

gefertigt aus Kiefer/Fichte, druckimprägniert grün

Ki / Fi KDI

	Auskerbung/cm	Stärke/cm	B-Art.-Nr.	Länge/cm	Stück/€
Einzelreiter	1	4,5 x 4,5	19805	65	9,99
Einzelreiter	1	9 x 4,5	19803	65	9,99
Einzelreiter	1	9 x 4,5	19801	65	14,99
Kopfbänder	2	4,5 x 9	19806	35	6,99
Kopfbänder	2	9 x 9	19802	35	9,99
Pfosten gekerbt	3	4,5 x 4,5	19807	240	44,99
Sattelbalken	4	4,5 x 9	19810	225	24,99
Leimholzbogen	5	4,5 x 9	19813	189	109,99

Pergola 9 x 9 „Standard“

gefertigt aus Kiefer/Fichte, druckimprägniert grün, Grundbausatz bestehend aus:

- 3 Pfosten 9 x 9 x 240 cm gekerbt,
- 2 Sattelbalken angeschrägt 9 x 4,5 x 225 cm,
- 9 Einzelreiter angeschrägt 9 x 4,5 x 65 cm,
- 4 Kopfbänder 9 x 4,5 x 35 cm, ohne Schrauben

Verlängerung bestehend aus:

- 1 Pfosten 9 x 9 x 240 cm gekerbt,
- 1 Sattelbalken gekappt 9 x 4,5 x 190 cm,
- 4 Einzelreiter angeschrägt 9 x 4,5 x 65 cm,
- 2 Kopfbänder 9 x 4,5 x 35 cm, ohne Schrauben

LIEFERSERVICE
139,- EURO
MEHR AUF SEITE 5.

Ki / Fi KDI

B-Artikel-Nummer	19601	19602
Bausatz	Grundbausatz	Verlängerung
Länge in cm	450	190
Stück in €	219,99	129,99

Passendes Zubehör finden Sie hier in unserem Katalog!



INFO Bitte beachten Sie auch unsere Hinweise zur Verarbeitung und Pflege ab Seite 200!



Pflegetipp:
Imprägnieröl und UV-Schutz-
Öl finden Sie ab Seite 131.

ELLA-Picknicktisch

ELLA-Picknicktisch

gefertigt aus Kiefer/Fichte, druckimprägniert, Sitzbänke 25 x 180 cm aus Brettern 40 x 120 mm, Tisch 66 x 180 cm aus Brettern 30 x 120 cm, Pfosten 7 x 9 cm, inkl. Beschlägen und Montageanleitung

KDI

B-Artikel-Nr. 21843

Ki/Fi

B x H x T in cm 180 x 75 x 170

Stück in € 299,99

RUSTIKAL-Sitzgarnitur

gefertigt aus Lärche/Douglasie, naturbelassen

Lärche

Dougl.

Tisch

J-Artikel-Nummer	21856	21857	21858
B x T x H in cm	200 x 75 x 75	150 x 75 x 75	120 x 75 x 75
Stück in €	549,99	529,99	499,99

Bank ohne Lehne

J-Artikel-Nummer	21853	21854	21855
B x T x H in cm	200 x 42 x 43	150 x 42 x 43	120 x 42 x 43
Stück in €	439,99	349,99	329,99

Bank mit Lehne

J-Artikel-Nummer	21850	21851	21852
B x T x H in cm	200 x 42 x 43/75	150 x 42 x 43/75	120 x 42 x 43/75
Stück in €	469,99	449,99	439,99

Artikel ist mit
Lieferzeit verbunden!



RUSTIKAL-Sitzgarnitur, Bank mit Lehne und Tisch



FELIX-Baumbank

FELIX-Baumbank

gefertigt aus Kiefer/Fichte, druckimprägniert grün, inkl. Montagematerial,
Innendurchmesser 103 cm

KDI	B-Artikel-Nummer	19704
Ki / Fi	Ø außen in cm	230
	Stück in €	379,99



Da stehen wir drauf:

Terrassendielen und Holzfliesen!

Für eine gemütliche Terrasse oder andere begehbbare Bereiche im Garten sind Terrassendielen aus Douglasie und Holzfliesen eine ganz natürliche Alternative zu Pflaster oder Steinplatten.

- Terrassendielen mit Erhöhung durch Unterkonstruktion
- Holzfliesen zum direkten Auflegen auf ebenen Untergrund



Terrassendielen Douglasie

gefertigt aus unbehandelter Douglasie, einseitig fein geriffelt, eine Seite Antislip-Nutung, gehobelt, sehr formstabil

Dougl.



J-Artikel-Nr.	44201	44202
Maße in cm	300 x 14,5 x 2,8	400* x 14,5 x 2,8
Stück in €	39,99	49,99



Terrassendielen, Kiefer/Fichte



Holzfliesen Lärche



Holzfliesen Lärche

Holzfliesen

Bretter gehobelt und geriffelt

B-Artikel-Nr.	22003	22011
L x B x H in cm	50 x 50 x 3,2	50 x 50 x 3,2
Holzart	Kiefer	Lärche
Stück in €	9,99	12,99

Terrassendielen Unterkonstruktion

Dougl.

gefertigt aus unbehandelter Douglasie

J-Artikel-Nr.	44203
Maße in cm	400* x 7,0 x 4,5
Stück in €	39,99









Terrassendielen / Konstruktionsholz

gefertigt aus Kiefer/Fichte, druckimprägniert grün, Kanten gefast, Oberflächen gehobelt, fein geriffelt bzw. genutet

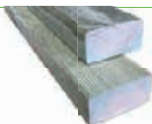
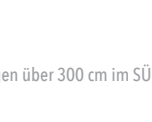
Ki/Fi

KDI

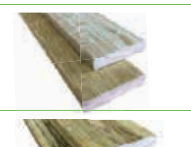
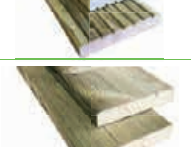
	L x B x H in cm	A-Artikel-Nr.	Stück in €
	200 x 2,4 x 4,8	18070	6,99
	300 x 2,4 x 4,8	18071	9,99
	300 x 3,5 x 5,5	18001	12,99
	400* x 3,5 x 5,5	18101	17,99
	300 x 4,5 x 9,0	18012	24,99
	400* x 4,5 x 9,0	18112	34,99

	L x B x H in cm	A-Artikel-Nr.	Stück in €
	200 x 14,5 x 1,9	18085	11,99
	300 x 14,5 x 1,9	18086	17,99
	400* x 14,5 x 1,9	18105	23,99
	300 x 9,5 x 2,0	18004	14,99
	400* x 9,5 x 2,0	18104	19,99
	300 x 14,5 x 2,5	18015	19,99
	400* x 14,5 x 2,5	18115	27,99
	200 x 14,5 x 2,8	18060	16,99
	300 x 14,5 x 2,8	18061	24,99

*Längen über 300 cm im SÜD-Gebiet nicht lieferbar.



Um eine möglichst lange Lebensdauer bei erdverbauten Artikeln zu erreichen, achten Sie bitte auf einen fachgerechten Einbau. Fragen Sie Ihren Fachhändler!

Palisaden

Palisaden

aus Kiefer/Fichte, druckimprägniert grün, zylindrisch gefräst, einseitig gefast

Ki / Fi

KDI

B-Artikel-Nummer	20802	20805	20807	20809	20810	20812	20814
Ø 10 cm, Länge in cm	50	100	150	200	250	300	400*
Stück in €	5,99	11,99	17,99	23,99	29,99	36,99	49,99

B-Artikel-Nummer	20902	20905	20907	20909	20910	20912	20914
Ø 12 cm, Länge in cm	50	100	150	200	250	300	400*
Stück in €	8,99	17,99	26,99	34,99	44,99	56,99	74,99

B-Artikel-Nummer	21002	21005	21007	21009	21010	21012	21014
Ø 14 cm, Länge in cm	50	100	150	200	250	300	400*
Stück in €	11,99	23,99	34,99	46,99	59,99	69,99	89,99

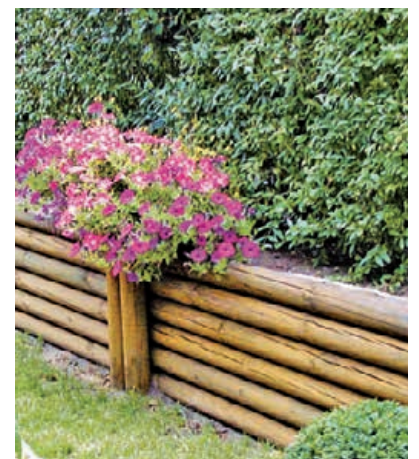

Gleiches Erdniveau

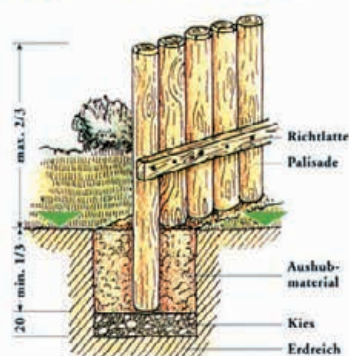

Fachgerechter Einbau von Palisaden

Damit Sie an Ihren Palisaden lange Freude haben, sollten Sie auf einen fachgerechten Einbau achten. Unsere beiden Abbildungen sollen Ihnen hierbei die nötige Einbauhilfe vermitteln. Bitte beachten Sie, dass die Palisaden nur im ausfrieren Zustand verbaut werden und eventuelle nachträglich auftretende Holzrisse mit einem geeigneten und bauaufsichtlich in Deutschland zugelassenen Holzschutzmittel nachzubehandeln sind. Halten Sie sich bei der Planung und Ausführung in jedem Fall an allgemein bekannte handwerkliche Regeln und beachten Sie die örtlichen Begebenheiten und Vorschriften.

Ungleiches Erdniveau

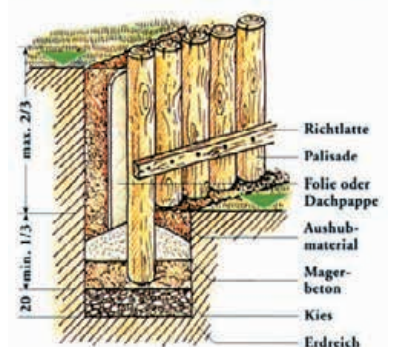



Baumpfähle

Baumpfähle/Pflanzpfähle

aus Kiefer/Fichte, druckimprägniert grün, zylindrisch
gefräst, einseitig gefast, einseitig gespitzt



KDI

Ki / Fi

B-Artikel-Nr.	20205	20206	20207	20208	20209	20210
Ø 6 cm, L. in cm	100	125	150	175	200	250
Stück in €	4,49	4,99	5,49	6,99	7,99	9,99

B-Artikel-Nr.	20305	20306	20307	20308	20309	20310	20312
Ø 8 cm, L. in cm	100	125	150	175	200	250	300
Stück in €	5,49	6,49	7,99	9,49	11,99	14,99	19,99

B-Artikel-Nr.	20405	20406	20407	20408	20409	20410	20412
Ø 10 cm, L. in cm	100	125	150	175	200	250	300
Stück in €	12,99	15,99	18,99	22,99	24,99	32,99	39,99



ROLLO-Lattenzaun mit Halbrundriegel

Robinien-Halbrundriegel
finden Sie auf Seite 167.



Halbrundriegel

aus Kiefer/Fichte, druckimprägniert grün,
aus halbierten Palisaden



Ki / Fi

KDI

B-Artikel-Nummer	21480	21481	21482	21512	21515
Ø in cm	7	8	8	10	10
Länge in cm	250	250	300	300	400*
Stück in €	9,99	12,99	15,99	19,99	29,99



Weidenzaun aus Halbrundriegel

Rollis

aus Kiefer/Fichte, druckimprägniert grün, Beeteinfassungen in Reihe,
Halbholz aneinandergeheftet

Ki / Fi

KDI

B-Artikel-Nummer	20003
Dimension in cm	250 x 30
Stück in €	34,99





Harte Fakten:

Robinie ist robust und dauerhaft!



Die Robinie (lat. Robinia pseudoacacia) stammt aus Nordamerika, ist aber schon seit über hundert Jahren auch in Europa heimisch. Das Besondere: Die Härte und Widerstandsfähigkeit der Robinie ist vergleichbar mit tropischen Harthölzern. Das macht sie perfekt für den Garten!

Dauerhaftigkeitsklasse 1-2 (nach DIN EN 350-2):

- Perfekt für Außenbau mit Erdkontakt
- Kein chemischer Holzschutz nötig
- Als Wasserbauholz einsetzbar



Robuste Qualität von T&J

ROBINIE* NEU

Robinien-Stammschnitte

Stammabschnitte, wie gewachsen, naturbelassen, geschliffen und entsplintet, Hauptlängen am Lager: 300, 400 und 500 cm (je nach Verfügbarkeit), Mitteldurchmesser: Der Durchmesser kann um +/- 3 cm variieren. Weitere Längen und Durchmesser auf Anfrage.

J-Art.-Nr.	30304	30305	30308	30311	30314	30317
Mitteldurchmesser in cm	9	12	16	22	27	32
Länge in cm	300	300	300	300	300	300
Stück in €	49,99	69,99	109,99	189,99	349,99	529,99

J-Art.-Nr.	30306	30309	30312	30315	30318
Mitteldurchmesser in cm	12	16	22	27	32
Länge in cm	400	400	400	400	400
Stück in €	79,99	129,99	249,99	439,99	699,99

J-Art.-Nr.	30307	30310	30313	30316
Mitteldurchmesser in cm	12	16	22	27
Länge in cm	500	500	500	500
Stück in €	99,99	189,99	349,99	569,99



NEU

Robinien-Sitz oder Spielpoller

Einseitige Kopf-Fase, geschliffen, wie gewachsen, naturbelassen und entsplintet

NEU

Robinie

J-Art.-Nr.	30331	30332	30333	30334
Mittendurchmesser in cm	27	27	32	32
Länge in cm	100	150	100	150
Stück in €	139,99	199,99	219,99	329,99



Robinien-Bonanzabretter

ca. 22 mm stark zwischen 10 und 30 cm breit, naturbelassen, geschliffen und entsplintet

NEU

Robinie

J-Art.-Nr.	30351	30352
Fallende Breiten in cm ab:	12	12
Länge in cm	200	250
Stück in €	29,99	34,99



Robinien-Halbriegel

geschält, naturbelassen, beidseitig gefast

NEU

Robinie

J-Art.-Nr.	30371	30372
Mittendurchmesser in cm	10	10
Länge in cm	250	300
Stück in €	19,99	23,99



Robinien-Gartenbauschwelle, Konstruktionsholz

allseitig gehobelt, Kanten gefast, naturbelassen

NEU

Robinie

J-Art.-Nr.	30355	30357
Maße in cm	14 x 24	8 x 10
Länge in cm	250	250
Stück in €	279,99	98,99



Robinien-Pfähle mit Spitze

geschält, wie gewachsen und naturbelassen

NEU

Robinie

J-Art.-Nr.	30362	30363	30366	30364	30365
Mittendurchmesser in cm	9	9	9	9	9
Länge in cm	100	150	175	200	250
Stück in €	8,49	12,49	14,99	15,99	21,99



So macht Spielen Spaß:

Ihr Garten wird zur Kinderwelt!

Rutschen, schaukeln, klettern, buddeln – verwandeln Sie Ihren Garten in ein Spielparadies für Ihre Kinder. Spielanlagen, Kinderspielhäuser, Schaukeln und Sandboxen lassen der Phantasie der Kleinen freien Lauf. Alle Spielgeräte sind robust und für den Privatgebrauch im Freien geeignet. Durch die perfekt passenden vorgefertigten Teile ist auch der Aufbau kinderleicht. Viel Spaß beim Spielen und Toben!



Schaukeln finden Sie ab Seite 170.

SPASS OHNE GRENZEN:
SPIELANLAGEN IM GARTEN
SIND EIN TRAUM FÜR
ALLE KINDER!



 Spielanlagen finden
 Sie ab Seite 174.

 Sandkästen finden
 Sie ab Seite 178.



www.tuj.de

*Jetzt Ideenwelten
entdecken!*

Besuchen Sie unsere Ideenwelten online unter www.tuj.de und entdecken Sie die ganze Vielfalt unserer Produkte rund um Haus und Garten, Zäune, Sichtschutzlösungen, Gartenbeleuchtungen, Terrassendächer – und vieles mehr:

- Viele Tipps und Informationen
- Neuheiten und Materialien
- Anleitungen in Wort, Bild und Video
- T&J Services und Händlersuche

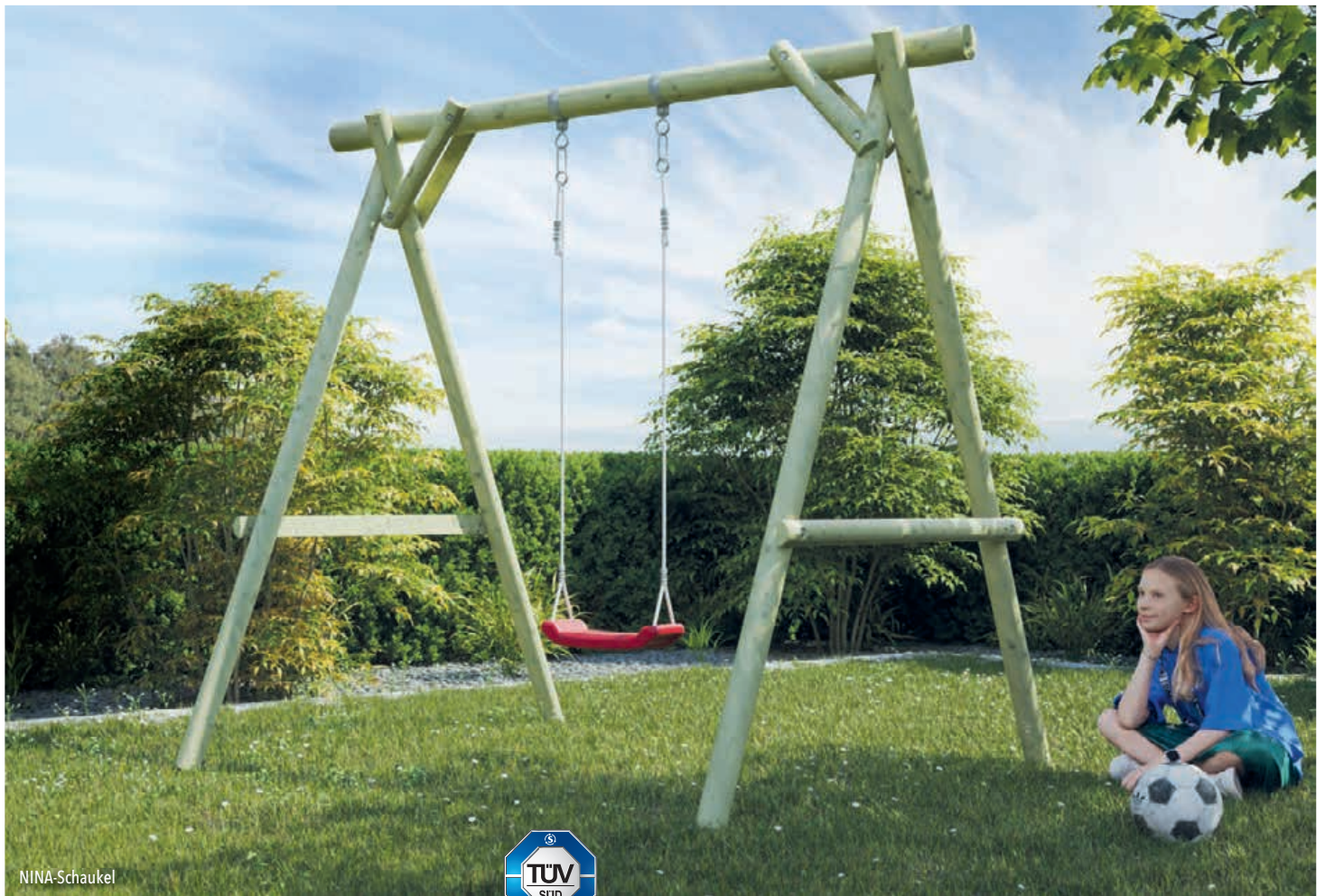

NINA-Schaukel



NINA-Schaukel

kompletter Bausatz aus Rundholz 8 cm und 10 cm, inkl. eines Schaukelbretts mit Schaukelschellen und Montagematerial; für mehr Standsicherheit: TOM-Erdanker – gleich 4 Stück mitbestellen

Ki / Fi	C-Artikel-Nummer	22206
KDI	L x B x H in cm	240 x 190 x 220
	Stück in €	219,99



NICLAS-Schaukel



NICLAS-Schaukel

kompletter Bausatz aus Rundholz 8 cm und 10 cm, inkl. zwei Schaukelbretter mit Schaukelschellen und Montagematerial; für mehr Standsicherheit: TOM-Erdanker – gleich 4 Stück mitbestellen

Ki / Fi	C-Artikel-Nummer	22201
KDI	L x B x H in cm	300 x 190 x 220
	Stück in €	264,99



HELGE-Doppelschaukel mit senkrechten Rundhölzern

HELGE-Doppelschaukel mit senkrechten Rundhölzern

Bausatz aus kesseldruckimprägnierter Kiefer/Fichte, Rundhölzer 300 cm lang, 12 cm Ø, (müssen mind. 80 cm tief einbetoniert werden), Querbalken aus verzinktem Stahlrohr 263 cm lang und Ø 27 mm, komplett mit zwei Schaukelbrettern

Ki / Fi	C-Artikel-Nr.	22460
KDI	B x H in cm	263 x 220
	Stück in €	379,99



JUSTUS-Spielanlage mit Wellenrutsche, blau, siehe Zubehör Seite 181

JUSTUS-Spielanlage

kompletter Bausatz aus Rundholz 8 cm und 10 cm, inkl. zwei Schaukelbretter mit Schaukelschellen, einer Strickleiter und Montagematerial, Podesthöhe 145 cm, **ohne Wellenrutsche**; für mehr Standsicherheit: TOM-Erdanker - gleich 4 Stück mitbestellen

C-Artikel-Nummer	22258
L x B x H in cm	430 x 190 x 220
Stück in €	449,99

TOM-Erdanker

Länge 60 cm, mit Befestigungsschraube und Unterlegscheibe, zur Befestigung von Schaukeln, Spieltürmen, Zelten, usw.

C-Artikel-Nummer	22270
Menge	1 Stück
Stück in €	19,99



MAXI-Doppelschaukel

MAXI-Doppelschaukel

stabile Ausführung, Rundhölzer Ø12 cm, Querbalken Ø14 cm

Ki / Fi	C-Artikel-Nummer	22461
KDI	L x B x H in cm	300 x 220 x 220
	Stück in €	469,99

Rissbildung: Auch Holz unterliegt einem Trockenprozess. Dabei können Risse und Verzug entstehen. Je nach Sonne, Feuchtigkeit und UV-Strahlung fallen die Trockenrisse sowie der Verzug unterschiedlich stark aus. Diese Holzeigenschaften beeinflussen nicht die Stabilität und Nutzbarkeit der Spielgeräte und sind daher nicht reklamationstauglich.



WILLI-Spielanlage mit Wellenrutsche, blau, siehe Zubehör Seite 181



WILLI-Spielanlage

kompletter Bausatz aus 9 x 9 cm Kreuzholz, inkl. einer Strickleiter und zwei Schaukelbretter mit Haken und Montagematerial, Podesthöhe 145 cm, **ohne Wellenrutsche**; für mehr Standsicherheit: TOM-Erdanker – gleich 4 Stück mitbestellen

Ki / Fi	C-Artikel-Nummer	22441
KDI	L x B x H in cm	430 x 190 x 210
	Stück in €	544,99

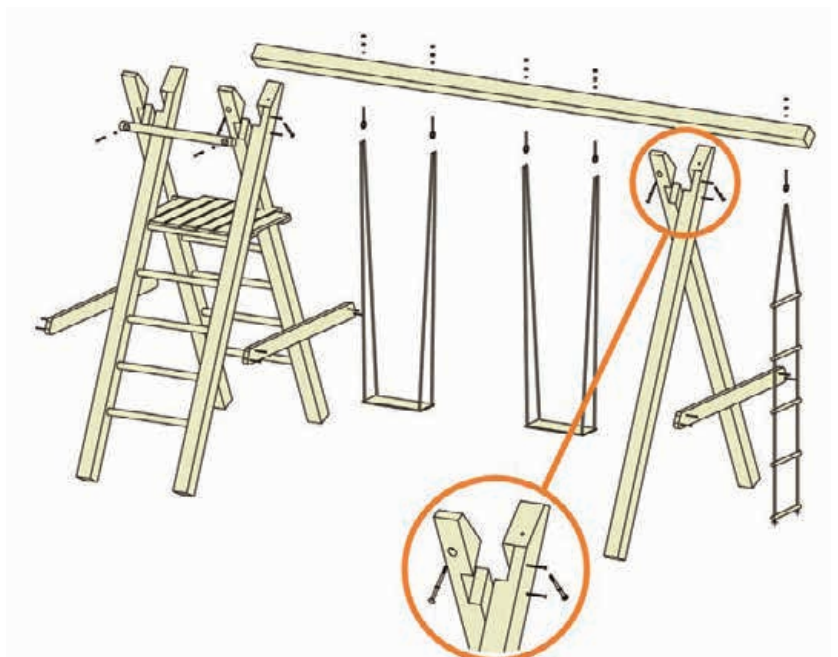

Konstruktion für WILLI, TILL, HANS, LUKAS, MAX

Extrem stabile Konstruktion durch wechselseitige Ausklinkungen der Pfosten. Keine zusätzliche Verstrebung aus Metall notwendig. Einfacher und schneller Aufbau.



 LIEFERSERVICE
139,- EURO
MEHR AUF SEITE 5.

TOM-Erdanker

Länge 60 cm, mit Befestigungsschraube und Unterlegscheibe, zur Befestigung von Schaukeln, Spieltürmen, Zelten, usw.



C-Artikel-Nummer	22270
Menge	1 Stück
Stück in €	19,99

TILL-Schaukel

kompletter Bausatz aus 9 x 9 cm Kreuzholz, inkl. zwei Schaukelbretter mit Haken und Montagematerial; für mehr Standsicherheit: TOM-Erdanker – gleich 4 Stück mitbestellen

Ki / Fi	C-Artikel-Nr.	22440
KDI	L x B x H in cm	300 x 190 x 210
	Stück in €	319,99



TILL-Schaukel

Rissbildung: Auch Holz unterliegt einem Trockenprozess. Dabei können Risse und Verzug entstehen. Je nach Sonne, Feuchtigkeit und UV-Strahlung fallen die Trockenrisse sowie der Verzug unterschiedlich stark aus. Diese Holzeigenschaften beeinflussen nicht die Stabilität und Nutzbarkeit der Spielgeräte und sind daher nicht reklamationstauglich.



MAX-Spielanlage mit Wellenrutsche, blau, siehe Zubehör Seite 181



MAX-Spielanlage

kompletter Bausatz, Spielurm aus 7 x 7 cm Kreuzholz, Podesthöhe 145 cm, Schaukelanbau aus 9 x 9 cm Kreuzholz, inkl. einem Schaukelbrett mit Haken und Montagematerial, **ohne Wellenrutsche**, inkl. Sandkasten für mehr Standsicherheit: TOM-Erdanker – gleich 6 Stück mitbestellen

Ki / Fi	C-Artikel-Nummer	22448
	L x B x H in cm	350 x 190 x 296
KDI	Stück in €	699,99



HEIDI-Kinderspielhaus (bauseits farblich behandelt)



HEIDI-Kinderspielhaus

Bausatz, Holz kesseldruckimprägniert grün, viele Teile vormontiert, inkl. Tür, Fenster, Fußboden und Bank

Ki / Fi	C-Artikel-Nummer	22247
	B x T x H in cm	117 x 164 x 159
KDI	Stück in €	599,99



Dachplane für Spieltürme

Dachplane für Spieltürme

PE-Gewebeplane, blau

C-Artikel-Nummer	22480
Stück in €	54,99



Wandelemente für Spieltürme

Wandelemente für Spieltürme bestehend aus zwei geschlossenen, einem Fenster- und einem Türelement

Ki / Fi	C-Artikel-Nummer	22450
	Set	4 Teile
KDI	Set in €	349,99



HANS-Spielanlage mit Wellenrutsche, blau, siehe Zubehör Seite 181

HANS-Spielanlage

kompletter Bausatz, Spielturn aus 7 x 7 cm Kreuzholz, Podesthöhe 145 cm, Schaukelanbau aus 9 x 9 cm Kreuzholz, inkl. zwei Schaukelbretter mit Haken und Montagematerial, **ohne Wellenrutsche**, inkl. Sandkasten; für mehr Standsicherheit: TOM-Erdanker – gleich 6 Stück mitbestellen

Ki / Fi

C-Artikel-Nummer 22451

L x B x H in cm 410 x 190 x 296

KDI

Stück in € 689,99



LUKAS-Spielanlage mit Wellenrutsche, blau, siehe Zubehör Seite 181

LUKAS-Spielanlage

kompletter Bausatz, Spielturn aus 7 x 7 cm Kreuzholz, Podesthöhe 145 cm, Schaukelanbau aus 9 x 9 cm Kreuzholz, inkl. zwei Schaukelbretter mit Haken und Montagematerial und Kletterleiter, **ohne Wellenrutsche**, inkl. Sandkasten; für mehr Standsicherheit: TOM-Erdanker – gleich 6 Stück mitbestellen

Ki / Fi

C-Artikel-Nummer 22452

L x B x H in cm 470 x 190 x 296

KDI

Stück in € 809,99



BEN-Spielanlage



BEN-Spielanlage

mit Kletternetz 120 x 200 cm, einer Reckstange L=125 cm, einem Kletterseil, einer Strickleiter und Montagezubehör. Für die Verankerung sind 6 H-Bo-denanker (Art.-Nr. 17607 - Seite 143) notwendig. Diese gehören nicht zum Lieferumfang.

Ki / Fi

KDI

C-Artikel-Nr.	22453
L x B x H in cm	240 x 120 x 219
Stück in €	639,99

ANNE-Turnreck

Rundhölzer 12 cm zum Eingraben, 2 x 210 cm, 1x 190 cm, Gesamtlänge 286 cm, mit zwei Reckstangen und Schrauben. Höhe der Reckstange frei wählbar

Ki / Fi

KDI

C-Artikel-Nr.	22408
B x H in cm	286 x 190/210
Stück in €	189,99



ANNE-Turnreck





JANINE-Wippschaukel

JANINE-Wippschaukel

Rundholz 14 x 300 cm stark, inkl. Haltegriffe. Das Gerät muss nicht im Boden verankert werden. Der Standort ist somit flexibel

Ki / Fi	C-Artikel-Nr.	22407
KDI	L x B x H in cm	300 x 50 x 45
	Stück in €	289,99

MAIK-Kletterreck

kompletter Bausatz aus Rundholz Ø10 cm, Leiter 60 x 250 cm

Ki / Fi	C-Artikel-Nr.	22459
KDI	B x H in cm	260 x 200
	Stück in €	219,99



LIEFERSERVICE
139,- EURO
MEHR AUF SEITE 5.

MAIK-Kletterreck

Rissbildung: Auch Holz unterliegt einem Trockenprozess. Dabei können Risse und Verzug entstehen. Je nach Sonne, Feuchtigkeit und UV-Strahlung fallen die Trockenrisse sowie der Verzug unterschiedlich stark aus. Diese Holzeigenschaften beeinflussen nicht die Stabilität und Nutzbarkeit der Spielgeräte und sind daher nicht reklamationstauglich.



CONNI-Sandkasten

CONNI-Sandkasten

Lärche

150 x 150 x 25 cm;
Bretter 20 mm stark, gehobelt
und gefast, Lärche naturbelassen

C-Artikel-Nr.	22409
L x B x H in cm	150 x 150 x 25
Stück in €	159,99

Sandkastenabdeckung für CONNI

PE-Gewebeplane 160 g/m²,
mit elastischer Kordel, blau

C-Artikel-Nr.	22429
L x B in cm	ca. 150 x 150
Stück in €	39,99



KLAUS-Sandkasten

KLAUS-Sandkasten

Ki / Fi

stabil, Rundhölzer
Ø12 cm, geblattet,
inkl. Schrauben

KDI

C-Artikel-Nr.	22465
L x B x H in cm	200 x 200 x 22
Stück in €	369,99

Sandkastenabdeckung für KLAUS

PE-Gewebeplane 140 g/m²,
mit elastischer Kordel, grün

C-Artikel-Nr.	22466
L x B in cm	225 x 225
Stück in €	59,99





BENNY-Sandkasten

BENNY-Sandkasten

sechseckig, aus
Brettware 27 x 146 mm,
umlaufende Sitzfläche

Ki / Fi

KDI

C-Artikel-Nr. 22413

Maße in cm 180 / 200

Stück in € 164,99

DANI-Sandkasten

120 x 120 x 25 cm;
Bretter 16 mm stark,
gehobelt und gefast

Ki / Fi

KDI

C-Artikel-Nr. 22401

L x B in cm 120 x 120 x 25

Stück in € 69,99



**Sandkastenabdeckung
für BENNY**

Brettware 19 mm stark

Ki / Fi

KDI

C-Artikel-Nr. 22414

Stück in € 99,99



**Sandkastenabdeckung
für BENNY**

PE-Gewebeplane 160 g/m²,
mit Gummizug, blau

C-Artikel-Nr. 22428

Ø in cm 230

Stück in € 54,99



PIA - Kinder-Outdoorküche

**PIA - Kinder-
Outdoorküche**

120 x 103 x 40 cm,
kdi-grün Bausatz inkl.
Schüssel und Küchenutensilien

Ki / Fi

KDI

C-Artikel-Nr. 22422

Stück in € 199,99



DANI-Sandkasten

**Sandkastenabdeckung
für DANI**

PE-Gewebeplane 160 g/m²,
mit elastischer Kordel, blau

C-Artikel-Nr. 22403

L x B in cm ca. 120 x 120

Stück in € 29,99





TRIX-Kinderschaukel

PP-Kunststoff, 3-teilig, Sitz wächst mit dem Kind mit, für Höhen 195 - 240 cm

C-Artikel-Nr.	22251
Stück in €	99,99



Babyschaukel

Kunststoff, mit PP-Seil und Gurt, für Höhen von 195 - 240 cm

C-Artikel-Nr.	22213
Stück in €	39,99



GIANT-Babyschaukel

Kunststoff, mit PP-Seil und Gurt, für Höhen von 195 - 240 cm

C-Artikel-Nr.	22214
Stück in €	49,99

Holzschaukelbrett

imprägniert, mit PP-Seil, für Höhen 190 - 240 cm

C-Artikel-Nr.	22211
Stück in €	24,99



SPATZ-Nestschaukel

Ø ca. 100 cm, PE-Gittermuster-Sitz mit wasserabweisendem Material, für Höhen von 200 - 240 cm

C-Artikel-Nr.	22250
Stück in €	129,99



Strickleiter

Hartholz, imprägniert, mit PP-Seil, für Höhen von 210 - 240 cm

C-Artikel-Nr.	22220
Stück in €	34,99



RING-Glocke

PP-Kunststoff, ca. B24 x H51 cm (Gesamtmaß)

C-Artikel-Nr.	22244
Stück in €	39,99



Fallschutzplatten

Größe ca. 50 x 50 x 2,5 cm

C-Artikel-Nr.	22238
Stück in €	19,99



TOM-Erdanker

Länge 60 cm, mit Befestigungsschraube und Unterlegscheibe, zur Befestigung von Schaukeln, Spieltürmen, Zelten, usw.

C-Artikel-Nr.	22270
Stück in €	19,99



Schaukelschelle

verzinkt, für 10 oder 12 cm Rundholz

C-Artikel-Nummer	22203	22204
für Rundholz Ø	10 cm	12 cm
Stück in €	6,99	7,99



Schaukelhaken

verzinkt, zum Schrauben bis 12 cm Rundholz

C-Artikel-Nr.	22205
Stück in €	12,99



Handgriffe

aus Kunststoff, rot, 2-Stück-Set

C-Artikel-Nr.	22278
Set in €	34,99



Kunststoffschaukel

rot, mit PP-Seil, für Höhen von 90 - 240 cm

C-Artikel-Nr. 22210

Stück in € 24,99



Schaukelstange mit Ringen

Hartholz, imprägniert, mit PP-Seil, für Höhen von 205 - 240 cm

C-Artikel-Nr. 22217

Stück in € 29,99



Tellerschaukel

Ø ca. 30 cm, holzfurniert, mit PP-Seil, für Höhen von 185 - 240 cm

C-Artikel-Nr. 22215

Stück in € 24,99



Schaukelringe

Paarweise, Ø ca. 12 cm, mit PP-Seil, für Höhen von 205 - 240 cm

C-Artikel-Nr. 22216

Set in € 24,99

Wellenrutsche

aus stabilem Kunststoff, Breite ca. 46 cm, für Podesthöhe 150 cm bzw. 120 cm, ohne Befestigungsmaterial



Podesthöhe 120 cm, Länge 240 cm

C-Artikel-Nr. 22264 22207 22263

Farbe blau grün rot

Stück in € 99,99 99,99 99,99



Podesthöhe 150 cm, Länge 290 cm

C-Artikel-Nr. 22260 22221 22262 22266 22265 22267

Farbe blau grün rot Limon grün violett dunkel türkis

Stück in € 129,99 129,99 129,99 129,99 129,99 129,99



Reckstange

rot, 90 cm, ohne Schrauben

C-Artikel-Nr. 22249

Stück in € 34,99



Klettersteine

rot, medium, 5 Steine pro Set

C-Artikel-Nr. 22243

Set in € 39,99

Der individuelle Komplettbausatz

Terrassendachbausatz KATTO

Verlängern Sie die schönsten Tage des Jahres! Mit dem Terrassendachbausatz KATTO erhalten Sie dazu passend einen komplett abgebundenen Bausatz aus Leimholz mit Holzverbindungen in traditioneller Zimmermannsqualität. Alle Bauteile sind perfekt aufeinander abgestimmt und erlauben so eine einfache Montage.

Je nach Beschaffenheit der Fassade können Sie den Bausatz direkt an die Wand montieren oder mit den optional erhältlichen Wandpfosten freistehend verbauen. Zum Bausatz gehören neben den Leimholzbindern und der gewählten Dacheindeckung alle notwendigen Profile, das Zubehör wie Wandanschluss, Dachrinne und Fallrohr sowie eine umfangreiche Montageanleitung.

Abbildung KATTO mit
optionalen Wandpfosten.

Kopfband

DRAUSSEN GENIESSEN –
UNABHÄNGIG VOM WETTER!
ERHÄTLICH IN VERSCHIEDENEN
DACHEINDECKUNGEN.

Wandanschluss



Klaue



Einfach mehr bei T&J:

Einfach Online Planen

Bei T&J sind Sie genau richtig. Rund um den Terrassenbausatz KATTO gibt es auch **das volle Sortiment an Hilfen, Tipps und Tricks.**

Auf unsere Website finden Sie jede Menge Videos mit praktischen **Anleitungen** oder die **kompletten Montageanleitungen** sowie unseren praktischen

KATTO-Konfigurator



Terrassendachbausatz KATTO

SO EINFACH GEHT'S:

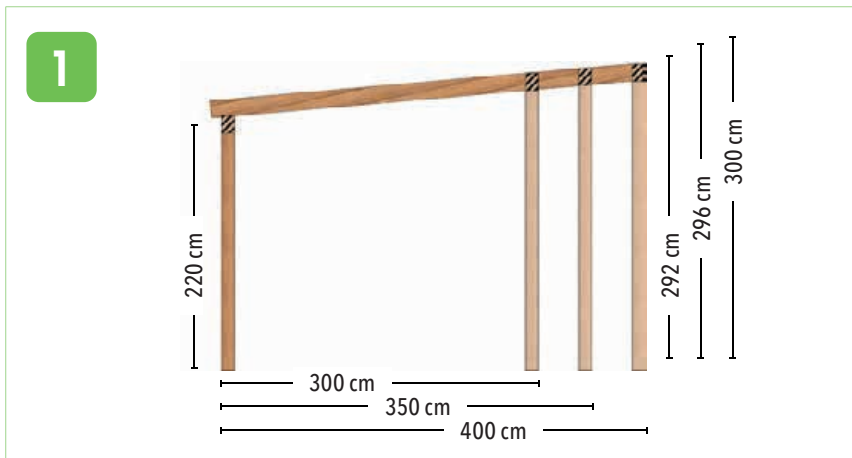

GRÖSSE WÄHLEN

Wählen Sie zunächst Ihre Wunschgröße. Die Durchgangshöhe vorne beträgt bei allen Modellen ca. 220 cm. Die Wandanschlusshöhe variiert je nach Bautiefe zwischen ca. 292 cm und ca. 300 cm. Das Gefälle pro 100 cm Tiefe beträgt ca. 9 cm.

Als Option bietet T&J auch eine Version für eine freistehende Montage. Das ist insbesondere bei Fassaden mit Wärmedämm-Verbund-System ratsam.

Auf Anfrage sind auch Zwischenmaße und Breiten bis 810 cm möglich.

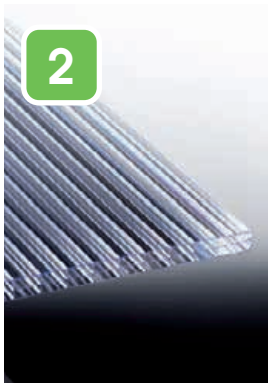

2

DACHEINDECKUNG WÄHLEN

Dann suchen Sie sich die passende Dach-eindeckung. Hier bieten wir Ihnen drei verschiedene Stegplatten in unterschiedlichen Färbungen. Von transparent bis zur sonnenreflektierenden Klimaplatte ist für alle Ansprüche und Wünsche das passende Modell dabei.



3

EINFACHE MONTAGE

Zur Montage erhalten Sie von T&J eine detaillierte Montageanleitung. Zusätzlich können Sie sich unter www.youtube.com/tetznerundjentszschde unser Video zur Befestigung der Stegplatten auf dem Holzbausatz anschauen.



Alles drin

Das alles ist im Lieferumfang enthalten:

- Hergestellt aus Leimholz BSH 11 Sichtqualität nach DIN 1052, Pfosten und Kopfbänder 12 x 12 cm, Pfetten 12 x 16 cm, Sparren 8 x 16 cm
- Leimholzbausatz inkl. Montagematerial (außer Wand- und Bodenbefestigung)
- Alle sichtbaren Aluminiumzubehörteile in pressblank
- PVC Dachrinnenset halbrund in grau
- Stegplatten mit Zubehör
- Schraubmaterial in Edelstahl

Statik Optional erhältlich

Die Statik des Vordachs ist für die Wind- und Schneelastzone zwei berechnet. Wenn eine Statik für einen Bauantrag benötigt wird, können Sie diese vorab für 350,00 € unter der Artikelnummer 100001 bei Ihrem Fachhändler bestellen. Der Betrag wird bei Bestellung des Vordachs verrechnet.

Unser Tipp

Damit Sie lange Freude an Ihrem neuen Terrassendach haben, muss das Leimholz vorab mit einer geeigneten Holzschutzlasur oder einem deckenden Anstrich geschützt werden. Hierbei ist die Verträglichkeit der Anstriche mit den Materialien der Eindeckung zu beachten. Passende Farben finden Sie hier in unserem Katalog auf Seite „Lasuren und Pflegemittel“ auf Seite 131.

Optional auch erhältlich mit:

- PVC Dachrinnenset und alle sichtbaren Aluminiumteile in weiß
- Aluminiumdachrinnenset und alle sichtbaren Aluminiumteile in pressblank
- Aluminiumdachrinnenset und alle sichtbaren Aluminiumteile in weiß
- Wandpfosten, wenn eine Fassadenbefestigung nicht möglich ist



Fundamente, H-Anker mit Bolzen und Wandbefestigungsmaterialien gehören **nicht** zum Lieferumfang. Je nach Einbauort werden unterschiedliche Anforderungen an diese gestellt. Für die richtige Auswahl wenden Sie sich bitte an Ihren Fachberater.



KOMPLETTBAUSATZ MIT POLYCLEAR - Die kostengünstige Qualitätsplatte



TIEFE	Breite	Farbe	E-Art.-Nr.	Preis in €	Farbe	E-Art.-Nr.	Preis in €	Farbe	E-Art.-Nr.	Preis in €	
		307,5 cm			408 cm			508,5 cm			
300 cm	glasklar	38001	2.199,99	glasklar	38002	2.599,99	glasklar	38005	3.029,99		
	weiß-opal	38021	2.249,99	weiß-opal	38022	2.679,99	weiß-opal	38025	3.119,99		
	bronze	38041	2.309,99	bronze	38042	2.749,99	bronze	38045	3.209,99		
350 cm	-	-	-	glasklar	38003	2.729,99	glasklar	38006	3.179,99		
	-	-	-	weiß-opal	38023	2.809,99	weiß-opal	38026	3.279,99		
	-	-	-	bronze	38043	2.949,99	bronze	38046	3.449,99		
400 cm	-	-	-	glasklar	38004	2.849,99	glasklar	38007	3.329,99		
	-	-	-	weiß-opal	38024	2.939,99	weiß-opal	38027	3.429,99		
	-	-	-	bronze	38044	3.149,99	bronze	38047	3.689,99		
450 cm	-	-	-	glasklar	38120	2.979,99	glasklar	38122	3.479,99		
	-	-	-	weiß-opal	38124	3.059,99	weiß-opal	38126	3.579,99		
	-	-	-	bronze	38128	3.349,99	bronze	38130	3.929,99		
500 cm	-	-	-	glasklar	38121	3.099,99	glasklar	38123	3.629,99		
	-	-	-	weiß-opal	38125	3.189,99	weiß-opal	38127	3.739,99		
	-	-	-	bronze	38129	3.539,99	bronze	38131	4.169,99		
Sondermaße			Auf Anfrage			Auf Anfrage			Auf Anfrage		
Aufpreis Pfostensatz freistehende Montage für Wandpfosten für 3 - 5 m Breite:						38000	299,99				

KOMPLETTBAUSATZ MIT HEATBLOC 16 - Die sonnenreflektierende Klimaplatte



TIEFE	Breite	Farbe	E-Art.-Nr.	Preis in €	Farbe	E-Art.-Nr.	Preis in €	Farbe	E-Art.-Nr.	Preis in €	
		307,5 cm			408 cm			508,5 cm			
300 cm	weiß-opal	38101	2.399,99	weiß-opal	38102	2.899,99	weiß-opal	38105	3.399,99		
	-	-	-	weiß-opal	38103	3.129,99	weiß-opal	38106	3.679,99		
	-	-	-	weiß-opal	38104	3.359,99	weiß-opal	38107	3.959,99		
400 cm	-	-	-	weiß-opal	38140	3.589,99	weiß-opal	38142	4.249,99		
	-	-	-	weiß-opal	38141	3.819,99	weiß-opal	38143	4.529,99		
	-	-	-	-	-	-	-	-	-		
Sondermaße			Auf Anfrage			Auf Anfrage			Auf Anfrage		
Aufpreis Pfostensatz freistehende Montage für Wandpfosten für 3 - 5 m Breite:						38000	299,99				

KOMPLETTBAUSATZ MIT POLY BREITKAMMER - Die transparente Breitkammerplatte



TIEFE	Breite	Farbe	E-Art.-Nr.	Preis in €	Farbe	E-Art.-Nr.	Preis in €	Farbe	E-Art.-Nr.	Preis in €	
		307,5 cm			408 cm			508,5 cm			
300 cm	glasklar	38061	2.349,99	glasklar	38062	2.829,99	glasklar	38065	3.309,99		
	weiß-opal	38081	2.399,99	weiß-opal	38082	2.899,99	weiß-opal	38085	3.399,99		
	-	-	-	glasklar	38063	3.049,99	glasklar	38066	3.579,99		
350 cm	-	-	-	weiß-opal	38083	3.129,99	weiß-opal	38086	3.679,99		
	-	-	-	glasklar	38064	3.269,99	glasklar	38067	3.849,99		
	-	-	-	weiß-opal	38084	3.359,99	weiß-opal	38087	3.959,99		
400 cm	-	-	-	glasklar	38132	3.489,99	glasklar	38134	4.119,99		
	-	-	-	weiß-opal	38136	3.589,99	weiß-opal	38138	4.249,99		
	-	-	-	glasklar	38133	3.709,99	glasklar	38135	4.379,99		
450 cm	-	-	-	weiß-opal	38137	3.819,99	weiß-opal	38139	4.529,99		
	-	-	-	-	-	-	-	-	-		
	-	-	-	-	-	-	-	-	-		
Sondermaße			Auf Anfrage			Auf Anfrage			Auf Anfrage		
Aufpreis Pfostensatz freistehende Montage für Wandpfosten für 3 - 5 m Breite:						38000	299,99				

Schaffen Sie sich Atmosphäre und Sicherheit

TEJELIGHT 12-Volt-LED-Außenbeleuchtung

TEJELIGHT bietet eine breite Palette von modernen und innovativen 12-Volt-Außenbeleuchtungen für ein atmosphärisches Gartenambiente. Dank der 12-Volt-Technologie und der Plug & Play-Installation ist die Beleuchtung einfach und sicher aufzubauen.



So einfach geht's!

A
Wahl der Beleuchtung:
Entscheiden Sie sich aus unserem breiten Sortiment für Leuchten.

B
Wahl des Trafos:
Die Gesamt-Wattleistung Ihrer gewählten Beleuchtung bestimmt die Wattzahl des benötigten Trafos. **Addieren Sie hierzu die Wattzahlen der Leuchten.**

C
Kabel und Zubehör:
Nun benötigen Sie nur noch das Flex-Hauptkabel und die separat erhältlichen Flex-Verbinders, womit Sie die Leuchten anschließen.

Mehr Sicherheit mit unserem Bewegungsmelder. Automatisches Ein- und Ausschalten bei Bewegungserkennung



Mehr Sicherheit mit unserem Hell-/ Dunkel- Lichtsensor. Lichtschaltung per Sensor und Timer 1 bis 9 Std.



Einfach mehr bei T&J:

TEJELIGHT System smart steuern

Machen Sie Ihr 12-Volt-System mit nur einer kleinen Ergänzung smart: dem TEJELIGHT Switch. Platzieren Sie den Switch ganz einfach zwischen Transformator und Leuchte oder Leuchtengruppe. Dann laden Sie die App herunter, verbinden den Switch mit der App und steuern Ihre Außenbeleuchtung von Ihrem Smartphone aus!

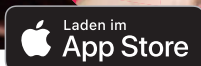



POLLUX

Warmweiß, 5 W, 320 Lumen

Aluminium schwarz

120 x 60 mm (H x B)

Inkl. Leuchtmittel, mit Metall-Erdspieß

B-Art.-Nr.: 45606

UVP: 81,99 €



MIT DEN STRAHLERN VON
TEJELIGHT KÖNNEN SIE
PFLANZEN ODER
GARTENDETAILS PERFECT IN
SZENE SETZEN!

Hinweis:

Zum Anschluss einer Leuchte an das
Hauptkabel benötigen Sie einen
seperat erhältlichen Flex-Verbinder
(45643, siehe Seite 193).

GEMMA

Warmweiß, 3 W, 190 Lumen
Edelstahl
125 x 80 mm (H x B)
Inkl. Leuchtmittel, mit Metall-Erdspieß
B-Art.-Nr.: 45615
UVP: 59,99 €



Zum Einbau
im Boden



LUNA

Warmweiß, 5 W, 320 Lumen,
Aluminium schwarz
110 x 160 mm (H x D)
Inkl. Leuchtmittel und Bodenhülse
B-Art.-Nr.: 45605
UVP: 89,99 €



ARKTUR

Warmweiß, 2 W, 120 Lumen
Kunststoff schwarz
125 x 40 mm (H x B)
Inkl. Leuchtmittel, mit Erdspieß
B-Art.-Nr.: 45602
UVP: 32,99 €

CAPELLA

Warmweiß, 3 W, 190 Lumen
Aluminium schwarz
180 x 80 mm (H x B)
Inkl. Leuchtmittel, mit Metall-Erdspieß
B-Art.-Nr.: 45604
UVP: 47,99 €





MELIA

Inkl. Leuchtmittel, 2x warmweiß
2x 4 W, 310 Lumen
Aluminium schwarz
152 x 70 mm (H x B)
mit Befestigungsmaterial
B-Art.-Nr.: 45608
UVP: 64,99 €

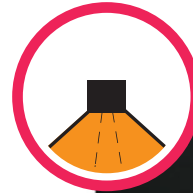

NUNKI

Inkl. Leuchtmittel, warmweiß
4 Watt, 310 Lumen,
Aluminium schwarz,
92 x 67 mm (H x B),
mit Befestigungsmaterial.
B-Art.-Nr.: 45609
UVP: 44,99 €

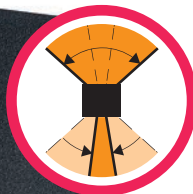

ADHARA

Inkl. Leuchtmittel, 2x warmweiß
2x 3 W, 125 Lumen
Aluminium schwarz
100 x 100 mm (H x B)
mit Befestigungsmaterial
B-Art.-Nr.: 45607
UVP: 99,99 €

Hinweis:

Zum Anschluss einer Leuchte an das Hauptkabel benötigen Sie einen separat erhältlichen Flex-Verbinder (45643, siehe Seite 193).

WEGA

Inkl. Leuchtmittel, warmweiß/weiß
1 W, 50/55 Lumen
Aluminium schwarz
Ø 140 mm
mit Befestigungsmaterial
B-Art.-Nr.: 45603
UVP: 42,99 €



EINE AUBENWANDLEUCHE SORGT FÜR
STIMMUNGSVOLLES LICHT IN IHREM
GARTEN, AM ZAUN, SICHTSCHUTZ,
HAUSTÜR ODER AUF DER TERRASSE



REGULUS

Inkl. Leuchtmittel, warmweiß
Filament 4 W, 280 Lumen
Aluminium schwarz
380 x 120 mm (H x B)
mit Befestigungsmaterial
B-Art.-Nr.: 45611
UVP: 99,99 €



ALDEBARAN

Inkl. Leuchtmittel, warmweiß
Filament 4 W, 280 Lumen
Aluminium schwarz
220 x 120 mm (H x B)
mit Befestigungsmaterial
B-Art.-Nr.: 45610
UVP: 69,99 €



*auf das Material, ohne das Leuchtmittel.



ELEKTRA

Inkl. Leuchtmittel, warmweiß
2 W, 120 Lumen
Edelstahl
410 x 60 mm (H x B)
mit Metall-Erdspieß
B-Art.-Nr.: 45613
UVP: 62,99 €



AEGIR

Inkl. Leuchtmittel, warmweiß
2 W, 120 Lumen
Edelstahl
610 x 60 mm (H x B)
mit Metall-Erdspieß
B-Art.-Nr.: 45614
UVP: 79,99 €

KLASSISCH, MODERN ODER
MINIMALISTISCH:
IN UNSEREM
UMFANGREICHEN
SORTIMENT FINDET
SICH ETWAS FÜR
JEDEN GESCHMACK.

Hinweis:

Zum Anschluss einer Leuchte an
das Hauptkabel benötigen Sie einen
separat erhältlichen Flex-Verbinder
(45643, siehe Seite 193).



SHAULA 70

Inkl. Leuchtmittel, warmweiß
Filament 4 W, 280 Lumen
Aluminium schwarz
680 x 120 mm (H x B)
mit Befestigungsmaterial
B-Art.-Nr.: 45612
UVP: 94,99 €



MERCU

Inkl. Leuchtmittel, warmweiß
2 W, 43 Lumen
Kunststoff schwarz
160 x 60 mm (H x B)
mit Erdspieß
B-Art.-Nr.: 45601
UVP: 39,99 €



TRAFOS

24 W - ECO-Design B-Art.-Nr.: 45631 UVP: 21,99 €
 60 W - ECO-Design B-Art.-Nr.: 45632 UVP: 54,99 €
 150 W - ECO-Design B-Art.-Nr.: 45633 UVP: 87,99 €



Inklusive 2 m Anschlusskabel für 220 V.

FLEX-HAUPTKABEL

10 m, flexibel, ein Stecker Männlich,
für 12 Volt
B-Art.-Nr.: 45641
UVP: 37,99 €

25 m, flexibel, ein Stecker Männlich,
für 12 Volt
B-Art.-Nr.: 45642
UVP: 84,99 €



VERLÄNGERUNGSKABEL

2 m, für 12 Volt, Stecker M / W
B-Art.-Nr.: 45635
UVP: 17,99 €



KABELVERTEILER

Mit 3 Anschlüssen, 15 cm Kabel, für 12 Volt
Stecker: 1 x M/ 3 x W
B-Art.-Nr.: 45634
UVP: 18,99 €



FLEX-VERBINDER

Weiblich, 12 Volt
B-Art.-Nr.: 45643
UVP: 8,99 €

Männlich, 12 Volt
B-Art.-Nr.: 45644
UVP: 10,99 €



Für 45643:
Zum Anschluss der
Lampen an das Kabel.
Für 45644:
Als Verlängerung der Kabel oder
Abzweigung zusammen
mit Flex Verbinder W
zu verwenden.

TEJELIGHT SWITCH

Smart Receiver, 12 Volt, 1 WATT,
inkl. Bluetooth, inklusive Wandhalter und
Erdspieß, nur in Kombination
mit passender App.

B-Art.-Nr.: 45653
UVP: 74,99 €

DUNKEL-/HELL-
LICHTSENSOR

12 Volt, 1 WATT,
mit Timer, 1 bis 9 Std.
Dunkel / Hell, 1 m Kabel
B-Art.-Nr.: 45652
UVP: 44,99 €



BEWEGUNGSMELDER

12 Volt, 3 m Kabel, 1 WATT,
schaltet sich automatisch bei Annäherung
an den Überwachungsbereich ein.
Annäherung, Überwachungsbereich:
horizontal 90 Grad, vertikal 45 Grad bis 5 m.
Schaltzeit: 20 Sek., 1 Min. und 5 Min.
Mit Befestigungsmaterial.
B-Art.-Nr.: 45651
UVP: 57,99 €

Lichter
gruppieren
und Timer einstellen.

Erstellen Sie mehrere Bereiche,
speichern Sie Ihre Lieblingslichtszenen ab
und kombinieren Sie diese mit dem Timer, wie Sie möchten,
z. B. einen für den Abend und
einen weiteren für den Morgen - oder um
das Licht mit Hilfe des eingebauten
Sensors automatisch bei
Sonnenuntergang
einzuschalten.



Für Auftragswerte unter 100,00 € Katalogpreis
werden 12,90 € Bearbeitungspauschale erhoben.

Die perfekte Lösung für Garten und Terrasse

Täuschend echt. Auch wo eigentlich kein Gras wächst

TEJGRAS Kunstrasen wurde mit dem Anspruch entwickelt, ihn so natürlich wie möglich aussehen zu lassen.

Er ist perfekt für Gärten, Dachterrassen oder öffentliche Grünanlagen und bietet viele weitere Möglichkeiten der Landschaftsgestaltung.

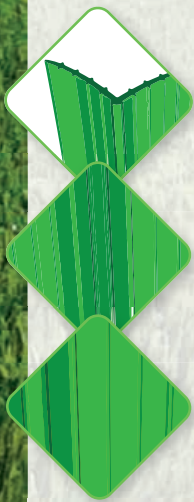

Besondere U-Form

Die exklusive U-Form orientiert sich am natürlichen Vorbild und wirkt besonders realistisch.

Bester Rasenstand

Die Rückenstabilisierung sorgt dafür, dass die Grasfasern aufrecht stehen.

Naturgetreue Farbgebung

Matte, seidige Farbe. Die Reflexion von Licht wird durch die einzigartige Low-Shine-Faser Technologie stark reduziert.



TEJGRAS mit U-Form

Bei der U-förmigen Faser handelt es sich um eine perfekte Imitation des natürlichen Vorbilds. Schon seit Millionen von Jahren haben Grashalme von Natur aus diese Form, die wir für unsere hochwertigen Kunstrasen übernommen haben. So verfügt dieses Produkt durch die U-förmigen Grasfasern über eine starke Elastizität.

Die Halme bleiben länger aufrecht stehen und federn nach Belastung schnell zurück.



Low-Shine-Fasern

Die Low-Shine-Fasern ermöglichen die Produktion von Grasfasern mit einer höheren Widerstandskraft und geringeren Reflexionen. Das Ergebnis ist eine sehr natürliche Faser mit einer seidig-matten Farbe und minimalem Glanz, die sich schön weich anfühlt.



Wild-Faser

Die Wild-Faser-Technologie konzentriert sich auf die realistische Ausrichtung des Garns. Dafür müssen die Grasfasern richtig mit dem Trägermaterial verwebt werden. Auch ein Naturrasen weist keine gleichförmige Struktur auf. Die Wild-Faser-Technologie berücksichtigt diese Eigenschaft und sorgt dafür, dass der Kunstrasen aussieht wie echt.



11 Jahre garantierte UV-Beständigkeit

Wir bieten 11 Jahre Garantie gegen Farbverluste und Farbabbau infolge von UV-Einstrahlung.



Made in Holland

TEJGRAS wird in Holland entwickelt und produziert.

100 % Sicher: Frei von
Metallen und Giftstoffen

Sie haben keine Lust
mehr ständig Rasen zu mähen?



Eigenschaften

Die bereits dritte Generation unserer hochwertigen Kunstrasen-Fasern steht für **die Qualität von TEJEGRAS**:

Ausgewählte PE-Rohstoffe von hoher Qualität, die sich in der Praxis bewährt haben. **UV-Beständigkeit und Farbechtheit** verhindern Verfärbungen des Rasens. **100 % sicher**: Frei von Schwermetallen wie Blei oder Zink, die für den Nutzer oder die Umwelt gefährlich sein könnten.

Unser komplettes Sortiment finden Sie auch in unserem

Onlinekatalog

auf www.tuj.de













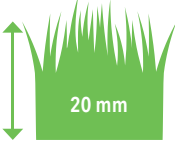



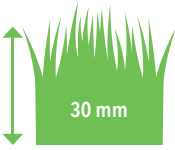



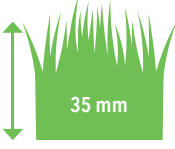

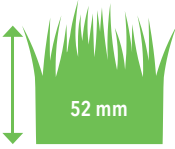

Foto	Artikel	Farbtöne	Breite (m)	Länge (m)	L-Art.-Nr.	Preis in €
	TEJEGRAS Florida	3 Grüntöne 1 Brauntöne	2	25	57000	39,99 (pro m ²)
			Zuschnitte in 2 m Breite		57031	47,99 (pro m ²)
	Einfacher Teppichrücken					
	 Low-Shine Faser					
	TEJEGRAS Miami	3 Grüntöne 1 Brauntöne	2	25	57001	42,99 (pro m ²)
			Zuschnitte in 2 m Breite		57032	51,99 (pro m ²)
	 Low-Shine Faser					
	TEJEGRAS Dallas	3 Grüntöne 1 Brauntöne	2	25	57008	47,99 (pro m ²)
			Zuschnitte in 2 m Breite		57035	59,99 (pro m ²)
	 Low-Shine Faser	 Wild-Faser				
	TEJEGRAS Sydney	3 Grüntöne 1 Brauntöne	2	25	57002	52,99 (pro m ²)
			Zuschnitte in 2 m Breite		57033	63,99 (pro m ²)
	 Low-Shine Faser	 Wild-Faser				
	TEJEGRAS Maui	3 Grüntöne 1 Brauntöne	2	25	57009	53,99 (pro m ²)
			Zuschnitte in 2 m Breite		57036	64,99 (pro m ²)
	 Low-Shine Faser					
	TEJEGRAS Palma	4 Grüntöne 1 Brauntöne	2	25	57003	59,99 (pro m ²)
			Zuschnitte in 2 m Breite		57034	71,99 (pro m ²)
	 Low-Shine Faser					

Foto	Artikel	Gewicht gr/m ²	Breite (m)	Länge (m)	L-Art.-Nr.	Preis in €
	Nahtband Selbstklebend Dicke: 1,45 mm	1650	0,15	20	57004	129,99 (pro Rolle)
	Nahtband Selbstklebend Dicke: 1,45 mm	1650	0,12	5	57006	44,99 (pro Rolle)
	Bodenanker Edelstahl Zur Befestigung des TEJEGRAS im Randbereich.				57020	76,99 (pro Karton à 100 Stück)
					57025	0,89 (pro Stück)
	Untergrundfolie Perfekte Bodenabdeckung. Stabil, wasserdurchlässig, reißfest hilft gegen Unkraut und Wurzeln.		1,5	10	45057	24,99 (pro Rolle)

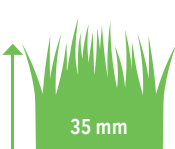
AUFBAU VON TEJEGRAS

1 TEJEGRAS
2 Trägermaterial
3 Trägermaterial
4 Vlies
5 Latex

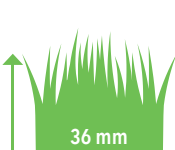
Für die meisten unserer Produkte verwenden wir einen doppelten Teppichrücken. Das erhöht die Stabilität und minimiert das Schrumpfverhalten. Durch das hochwertige Trägermaterial sind die Fasern fest eingebunden – **so fest, dass unsere Produkte die Norm für Sportrasen noch einmal um 30 % übertreffen!**

VERLEGEANLEITUNG TEJEGRAS

1 TEJEGRAS
2 Wurzelveilchen
3 Sand ca. 5 cm
4 Kies / Splitt ca. 10 cm

Viele weitere nützliche Tipps und Hinweise zu TEJEGRAS finden Sie auf www.tuj.de.

PRODUKTE UND ANWENDUNGSEMPFEHLUNGEN

Produkt / Anwendung	geringe Gartennutzung	intensive Gartennutzung	Dachterrasse	Balkon	Indoor	Schulen	Kindergärten
Florida	++	+	++	++	++	+	+
Mai	+++	+++	++	++	+++	+++	+++
Miami	+++	+++	+++	+++	+++	+++	+++
Dallas	+++	+++	+++	+++	++++	+++	+++
Sydney	+++	+++	+++	+++	++++	++++	++++
Palma	+++	+++	+++	+++	++++	++++	++++

+ geeignet | ++ gut geeignet | +++ sehr gut geeignet | ++++ hervorragend geeignet

JULIA-Unterstand mit Bedachung

Bausatz, Pfosten 7 x 7 cm, glatt gehobelt und gefast, KDI grün, inkl. Dacheindeckung mit transparenten PVC-Dachplatten und Beschlägen, ohne Rinne und Pfostenträger, Pfostenabstand: 181 cm - ideal passend für Zaunelemente in der Breite 180 cm.

D-Art.-Nr.	40010
Maße in cm	B x H x T 203 x 199 x 230
Stück in €	199,99

Ki / Fi

KDI



BINZ-Gerätehaus mit Bedachung

Pfosten 70 x 70 mm, vormontierte Wandelemente in Stülpchalung. Bretter 9 x 110 mm, sauber gesägt, Bausatz inkl. transparenter PVC-Dachplatten und Beschlägen, Holzelemente der Tür bereits an rückseitigen Stahlrahmen fertig montiert, ohne Rinne und Pfostenträger

D-Art.-Nr.	40011
Maße in cm	B x H x T 206 x 254 x 220
Stück in €	899,99

Ki / Fi

KDI



BREEGE-Gerätehaus mit Bedachung

Pfosten 70 x 70 mm, vormontierte Wandelemente in Stülpchalung. Bretter 9 x 110 mm, sauber gesägt, Bausatz inkl. transparenter PVC-Dachplatten und Beschlägen, Holzelemente der Tür bereits an rückseitigen Stahlrahmen fertig montiert, ohne Rinne und Pfostenträger

D-Art.-Nr.	40012
Maße in cm	B x H x T 408 x 254 x 220
Stück in €	1.029,99

Ki / Fi

KDI





SASSNITZ-Gerätehaus mit Bedachung

SASSNITZ-Gerätehaus mit Bedachung

Pfosten 70 x 70 mm, vormontierte Wandelemente in Stülpchalung. Bretter 9x110 mm, sauber gesägt, Bausatz inkl. transparenter PVC-Dachplatten und Beschlägen, Holzelemente der Tür bereits an rückseitigen Stahlrahmen fertig montiert, ohne Rinne und Pfostenträger

D-Art.-Nr.	40013	
Maße in cm	B x H x T	408 x 254 x 220
Stück in €	1.029,99	

Ki / Fi

KDI



SELLIN-Gerätehaus mit Bedachung

SELLIN-Gerätehaus mit Bedachung

Pfosten 70 x 70 mm, vormontierte Wandelemente in Stülpchalung. Bretter 9x110 mm, sauber gesägt, Bausatz inkl. transparenter PVC-Dachplatten und Beschlägen, Holzelemente der Tür bereits an rückseitigen Stahlrahmen fertig montiert, ohne Rinne und Pfostenträger

D-Art.-Nr.	40014	
Maße in cm	B x H x T	408 x 254 x 220
Stück in €	1.299,99	



Praktisch, komfortabel,
perfekt verarbeitet!



LIEFERSERVICE
139,- EURO
MEHR AUF SEITE 5.



Holz ist ein natürlicher Werkstoff

Holz ist ein natürlicher Werkstoff und nach wie vor das weltweit beliebteste Baumaterial des Menschen. Der zeitlose Naturwerkstoff zeichnet sich durch geringes Gewicht, hohe Festigkeit, vielseitige und leichte Bearbeitung aus, die jedem einzelnen Produkt einen natürlichen, unverwechselbaren Charakter verleihen. Als organisches Material verfügt Holz jedoch über spezifische Eigenschaften, die wie bei allen Naturprodukten berücksichtigt werden sollten.

Quellen und Schwinden

Die bekannteste Eigenschaft von Holz ist das Quellen und Schwinden. Durch Aufnahme und Abgabe von Feuchtigkeit, das sogenannte Arbeiten, verändern sich die Dimensionen zum Teil erheblich. Frisch kesseldruckimprägnierte Hölzer können während des Trocknens bis zu 10% schwinden. Diese Eigenschaft wird oft unterschätzt und sollte vor allem bei dicht an dicht zu montierenden Hölzern beachtet werden. Aus produktions-technischen Gründen können die genannten Maße somit geringfügig unter- oder überschritten werden.



Trockenrisse und Verwerfungen

Durch seine unregelmäßige Struktur trocknet und schrumpft der Werkstoff Holz nicht gleichmäßig. Nachfolgend auftretende Trockenrisse und Verwerfungen sind ein natürlicher Prozess, der von Herstellern und Händlern nur wenig beeinflusst werden kann. Geringe Rissbildungen bei Leimholzbögen lassen sich nie ganz ausschließen. Diese Eigenschaften sind kein Reklamationsgrund und beeinträchtigen weder die statischen Eigenschaften noch die Haltbarkeit. Grundsätzlich sind Trockenrisse nach DIN 4074 zulässig und unterliegen keinen Beschränkungen in Bezug auf Länge, Breite und Tiefe. Eventuelle nachträglich auftretende Holzrisse sind mit einem geeigneten und bauaufsichtlich in Deutschland zugelassen Holzschutzmittel nachzubehandeln.



Farbunterschiede

Farbunterschiede können bei Holzartikeln vorkommen und stellen keinen Reklamationsgrund dar. Nach dem heutigen Stand der Technik können gleichmäßige Pigmentierungen aufgrund der unterschiedlichen Eigenschaften (Holzfeuchte, Holzart, Temperatur) nicht gewährleistet werden. Etwaige Farbunterschiede gleichen sich jedoch nach einiger Zeit durch entsprechende Witterungseinflüsse an (Sonne, Regen, Schnee).



Maserung und Astbildung

Maserung und Astbildung gehören zum charakteristischen Erscheinungsbild des Naturmaterials Holz und stellen auch bei starker Variation keinen Mangel dar.

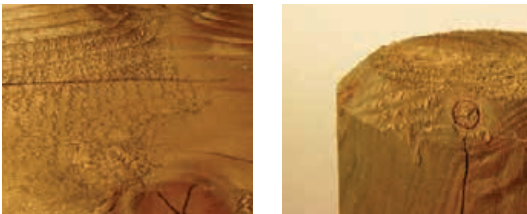

Raue Oberflächen

Trotz größter Sorgfalt und ausgesuchten Werkzeugen ist es beim Hobeln und Fräsen nicht auszuschließen, dass es zu rauen Oberflächen kommt. Insbesondere im Bereich von Ästen, Kopfrundungen, Kappschnitten oder bei der quer zur Holzfasern gerichteten Bearbeitung sind diese Erscheinungen möglich und berechtigen nicht zur Reklamation.



Harzaustritt

Nachträglich auftretende Harzaustritte sind bei Nadelhölzern ein völlig natürlicher Vorgang. Auch bei bereits vorgrundierten Materialien kann Harz aus der Oberfläche austreten.

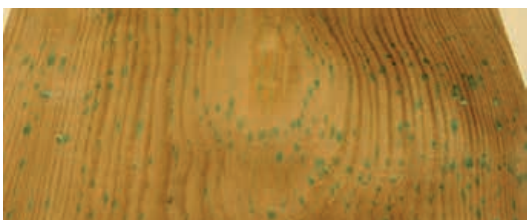

Salzausblühungen

Zudem kann es zu sogenannten Salzausblühungen kommen. Hierbei handelt es sich um harmlose, weiß bis grünlich gefärbte Flecken, die durch eine Reaktion mit Imprägniermittel insbesondere im Bereich von Ästen auftreten.



Stockflecken und Schimmelbefall

Kesseldruckimprägniertes Gartenholz, das nach der Produktion verfahrensbedingt eine sehr hohe Feuchte aufweist, neigt in den Lagerpaletten besonders in der warmen Jahreszeit zu Stockflecken und Schimmelbefall. Diese sind jedoch weder holzerstörend noch beeinträchtigen sie die Festigkeit des Holzes. Durch Bewitterung oder einfaches Entfernen mit einem Tuch oder einer Bürste können diese optischen Mängel häufig beseitigt werden. Wir empfehlen Sichtschutzzäune, welche im unteren Rahmen genutet sind, vor Montage mit Entwässerungsbohrungen auszustatten.

Unbehandeltes Douglasien- und Lärchen-Holz

Lärche Doug.

Produkte aus unbehandelter Douglasie haben von Natur aus eine attraktive, rötlich-braune Färbung. Durch die Einflüsse von Witterung und Sonneneinstrahlung kann die reizvolle Farbe allerdings recht schnell vergrauen. Zur Pflege und langfristigen Erhaltung des Holzfarbtönen empfiehlt sich daher die Behandlung mit geeigneten Mitteln. Im Außenbereich eingesetztes Douglasienholz wie Sichtschutzwände, Zäune etc. sollte mit **offenporigen Holzfarben und Lasuren** gestrichen werden. Aufgrund der aggressiven UV-Strahlung ist es wichtig, dass diese Mittel ausreichend Pigmente enthalten – farblose Lasuren sind für Außenholz nicht zu empfehlen. Weiterhin sollten die verwendeten Mittel speziell für Douglasienholz im Außenbereich geeignet sein.

Da die Douglasie natürliche Gerbsäure enthält, dürfen **keine Holzschutzmittel verwendet werden, die Eisen enthalten** – solche Mittel können schwarze Flecken verursachen. Sogar Eisenstaub oder der Kontakt mit Stahlwolle kann bei bereits behandeltem Holz zu unschönen Verfärbungen führen. Für Douglasie sind daher auch verzinkte Schrauben und Nägel ungeeignet – es sollten **ausschließlich Schrauben, Nägel und Beschläge aus Edelstahl** zum Einsatz kommen.

Hochwertiges Douglasienholz zeichnet sich durch eine natürliche Resistenz gegen holzerstörende Pilze aus. Manche Pilze verursachen aber auch unerwünschte Verfärbungen des Holzes. Insbesondere helle Lasuren sollten fungizide Wirkstoffe enthalten, um Verfärbungen durch Pilze zu vermeiden. Douglasienholz kann aber auch vorab mit einer geeigneten Holzschutz-Grundierung behandelt werden.

Vor jeder Holzschutz-Behandlung ist auf eine ausreichende Trockenheit des Holzes zu achten. Insbesondere in der feuchten, kalten Jahreszeit kann es vor dem Streichen erforderlich sein, das Holz an einem überdachten, gut belüfteten Platz trocknen zu lassen. Um eine ausreichende Trocknung zu erzielen und Stocken zu vermeiden, sollte das Holz nicht in abgeschlossenen Räumen mit wenig Luftzirkulation gelagert werden.



PEPE-Haselnusszaun, siehe Seite 81



BARTEK-SERIE, farblich behandelte Kiefer, siehe Seite 92



MATTEO-Eichenzaun, siehe Seite 124

Farblich vorbehandelte Produkte

Farbe

Unsere farblich vorbehandelten Produkte im Bereich der Zaunelemente werden überwiegend aus getrocknetem Fichtenholz gefertigt. Daher sind die natürlichen Eigenschaften des lebendigen, massiven Nadelholzes zu beachten, die nicht mit denen von Spanplatten oder maschinell hergestellten Werkstoffen verglichen werden sollten.

Zur natürlichen Optik von Nadelholz zählen Äste und individuelle Maserungen – diese finden sich auch beim farblich behandeltem Holz. Auch raue Stellen und Unebenheiten der Oberfläche lassen sich trotz fortschrittlicher Hobeltechnik nicht gänzlich vermeiden, besonders an Kanten, Ästen und bei stärkeren Maserungen.

Bei deckend lackierten Zaunelementen verzichten wir, wie auch bei unbehandelten Produkten, aus Gründen der Wirtschaftlichkeit bewusst auf eine glatte Möbeloberfläche. Unter farbigen Beschichtungen und Lasuren arbeitet der Werkstoff Holz weiter. Trockenrisse, Verwerfungen und Krümmungen können daher zu diesem natürlichen Prozess gehören. Stärkere Trockenheit kann weiterhin dazu führen, dass sich die Füllbretter unserer Sichtschutzelemente zusammenziehen und schrumpfen. Unter www.tuj.de erhalten Sie die jeweiligen Produkt- und Sicherheitsdatenblätter.

Um möglichst lange Freude an Ihren Holzartikeln zu haben, empfehlen wir je nach Witterungseinflüssen eine regelmäßige Pflege (auch bei kesseldruckimprägnierten Hölzern) mit geeigneten Holzschutzfarben.

Weide- und Haselnuss-Produkte

Weide Haseln.

Bei Weide und Haselnuss handelt es sich um ein weitestgehend unbehandeltes Naturprodukt. Um Weiden- oder Haselnussruten geschmeidig zu halten und die Rissbildung der schützenden Rinde zu verzögern, ist eine **regelmäßige Pflege mit unserem T&J-Pflegeöl** unbedingt zu empfehlen. Pflegeöl schützt das Holz und frischt den Farbton wieder auf. Ohne Pflege verlieren diese Produkte ihre Geschmeidigkeit und werden durch Witterungseinflüsse und eindringende Schädlinge unansehnlich und brüchig. An ungünstigen Standorten kann es zu unproblematischem Flugschimmelbefall kommen, welcher durch einfaches Abbürsten entfernt werden kann. Investieren Sie daher rechtzeitig ein wenig Zeit in die Pflege Ihres Weiden- oder Haselnuss-Produkts, um Schäden vorzubeugen.

Mit dem Kauf dieser Produkte entscheiden Sie sich bewusst für ein Stück Natur mit allen Vor- und Nachteilen.

Robinie (falsche Akazie; Scheinakazie)

Robinie

Das hellgelbe Holz wächst meist mehrstämmig und erreicht Stammdurchmesser von bis zu 100 cm. Die Robinie ist eines der wenigen „heimischen“ Hölzer die die **Dauerhaftigkeitsklasse 1-2 (nach DIN EN 350-2)** erfüllt und somit gut als Ersatzholz für tropische Harthölzer zu gebrauchen ist. Das Holz ist auch im direkten Erdkontakt und als Wasserbauholz perfekt einsetzbar. Bei der Verarbeitung sind Trocken- und Radialrisse mit einzukalkulieren. Sie stellen aber keinen Mangel dar, weil durch diese weder Festigkeit noch Dauerhaftigkeit abnimmt. Die unbehandelte Oberfläche erhält je nach Bewitterung nach 1-3 Jahren eine **hell- bis silbergraue Patina**. Diese kann aufgrund der Lagerung auch bei neu gelieferten Hölzern vorkommen. Hierbei handelt es sich um eine **natürliche Oberflächenveränderung**, die durch Tageslicht hervorgerufen wird und keinen Einfluss auf die Festigkeit des Holzes nimmt. Sie kann als optisches Gestaltungsmerkmal genutzt werden. Um dieser vorzubeugen, sollte man die Robinie entgrauen und in entsprechenden Intervallen mit einem **geeigneten Öl pflegen** (Lasuren und Pflegemittel auf Seite 131).

Weiterhin ist zu beachten, dass Schrauben, Beschläge und andere metallische Anbauteile **aus Edelstahl (V2A/V4A)** oder geeigneten Materialien verwendet werden. Auf verzinktes Material ist zu verzichten, da das Zinkoxid in Zusammenarbeit mit Feuchtigkeit zu Farbreaktionen führen kann, die das Holz dauerhaft schwarz verfärben können.

Eiche und Kastanie

Eiche Kastanie

Durch den hohen Anteil an Gerbsäure können in Verbindung mit Eisenmetallen dunkle Reaktionsverfärbungen entstehen. **Verwenden Sie daher nur Edelstahlschrauben und -beschläge (V2A, besser noch V4A)**. Außerdem neigen diese Holzarten zum „Ausbluten“. Unter dem Holz befindliche, sichtbare Bauteile sind entsprechend zu schützen. Stirnrisse von bis zu 20 cm sind bei Eiche materialbedingt und berechtigen nicht zur Reklamation.

Für einen dauerhaften Holzschutz und zur Erhaltung des natürlichen Farbtons empfehlen wir eine **nachträgliche Farbbehandlung der Oberfläche mit offenporigen Holzlasuren oder Ölen**. Verwenden Sie keine eisenhaltigen Holzschutzmittel, da diese zu Verfärbungen führen können. Bitte fragen Sie dazu auch Ihren Fachhändler.

Halten Sie sich bei der Planung und Ausführung in jedem Fall an allgemein bekannte handwerkliche Regeln und beachten Sie die örtlichen Begebenheiten und Vorschriften. Mit Einbau und Montage der Waren, werden etwaige offene Mängel akzeptiert. Hier ist es nicht relevant, ob die Ware vom Endverbraucher oder Gartenlandschaftsbauer montiert wurde.

Besonderheiten bei Sichtschutzzäunen aus WPC

Damit T&J-Sichtschutzzäune aus WPC ihre gewünschte angenehme Optik bekommen, werden die Oberflächen der Zaunlamellen werkseitig geschliffen. Trotz modernster Produktionstechniken lassen sich die dabei entstehenden Staubpartikel nicht komplett entfernen. Durch die beim Schleifen entstehende raue Oberfläche können sich zusätzlich atmosphärische Verschmutzungen wie zum Beispiel Feinstäube von Verbrennungsmotoren, Pollen, Gummi von Reifenabrieb usw. ablagern. Gerade bei teilbewitterten Montagen, zum Beispiel unter Dachüberständen, kann dieser natürliche Staub nicht durch Regen abgewaschen werden.

Wir empfehlen vor Montage die beigelegte Montageanleitung zu beachten und eine zeitnahe Grundreinigung der Zäune nach Montage mit einem geeigneten Reinigungsmittel, zum Beispiel WPC/BPC-Reiniger, und einer weichen Bürste. Die Reinigung sollte regelmäßig wiederholt werden.

In seltenen Fällen können kleine dunkle Stockflecken auf der Oberfläche der WPC-Elemente auftreten. Hierbei handelt es sich i.a.R. um einen Befall von Schimmelsporen,

welche durch Luft übertragen werden können. Es ist möglich die befallenen Stellen mit Hilfe von chlorhaltigen Haushaltsreinigern zu behandeln. Dazu sind die Anwendungshinweise des Herstellers zu beachten. Rückstände von chlorhaltigen Reinigern dürfen nicht auf der Oberfläche trocknen, da diese sonst ausbleichen. Vor Gebrauch sollte an verdeckten Stellen die Reinigung getestet werden.

Aus produktionstechnischen Gründen kann es vorkommen, dass die Zäune aus Kunststoff durchbiegen bzw. durchhängen können.

Farbunterschiede können bei WPC/ BPC Artikeln vorkommen. Nach dem heutigen Stand der Technik können gleichmäßige Pigmentierungen aufgrund der unterschiedlichen Rohstoffeigenschaften und unterschiedlicher Produktionszeiträume nicht gewährleistet werden. Etwaige geringe Farbunterschiede gleichen sich jedoch nach einiger Zeit durch entsprechende Witterungseinflüsse an (Sonne, Regen, Schnee).

Hinweis VETRO-Pfosten V2A/ V4A

Abgashaltige Luft in Industriegebieten und an stark frequentierten Eisenbahnlagen und Straßen („saurer Regen“) oder salzhaltige Luft in Küstennähe kann bei V2A-Edelstahl zu Ablagerungen und im weiteren Verlauf ggf. zu Verfärbungen und Rost führen. Hier ist unbedingt V4A einzusetzen. Zusätzlich sind die Pfosten 2 - 3 mal pro Jahr durch Abspritzen mit Süßwasser (Trinkwasser) zu reinigen.



SHANGHAI, WPC, anthrazit mit Alu-Pfosten anthrazit und Abschlussprofil, braun, siehe Seite 54



VETRO Klarglas mit Dekor 81, Farbe Satinato, Aluminium-Pfosten in anthrazit, siehe Seite 12

A	Seite				
AALBORG-Serie	92, 93	HPL	26, 27	Picknicktisch ELLA	160
Abstellräume	198, 199	HUGO, Vorgartenzaun	114	PROTEC-Rahmenprofil	128
ÄTNA, Weidengeflechtzaun	103	I		PVC	60 – 63, 122
ALESSIA, Paravent	104	Insektenhotel APES	153	Q	
AMRUM, Weidenmatte	107	J		QUATRO-Steckverbinder	156, 157
ANHOLT, Vorgartenzaun	118	Jägerzaun	119	R	
ANTIKAUN-Serie	75	JERRY, Metallpfosten	141	Rankgitter	149
ANTONIO, Vorgartenzaun	115	JILIN, Vorgartenzaun	123	Rankzaun, Bogen	73
ASO, Weidengeflechtzaun	100	JINAN-Serie, Sichtschutz	52	Rankzaun, Diagonal	72
AVANTGARDE-Serie	76, 77	JÜTLAND-Serie	89	RIAD-System	94 – 95
B		JUMBO, Stahlgitterzaun	137	Robinie	124, 125, 166 – 167, 201
BAIKAL-Serie	78	K		Robinien-Bonanza-Bretter	124, 167
Bambus	31, 59	Kaminholzregal ANNE	153	ROLLO, Haselnusszaun	120, 121
BARTEK-Serie	67	KAMPELA-Serie	90	RONDO, Metallzaun	139
BASENO-Serie	86	KAMPEN, Vorgartenzaun	115	RUDE-Systemglas	34, 35
BASIC, Metallzaun	136, 138	Kantholzpfeiler	127	S	
Baumbank FELIX	161	Kastanie	121, 126, 201	SAIGON-Serie	91
Baumpfähle	165	KATTO Terrassendachbausatz	182 – 185	Sandkästen	178, 179
BLOCKDICHT	143	Kinderwelt	168 – 181	SARA, Weidensteckzaun	104
Blumenkübel	148, 149, 152	Konstruktionsholz	125, 127, 163, 167	Schaukeln	170, 171, 173
BORNHOLM-Bonanza-Bretter	124	Kräuterhochbeet	151	Schaukelzubehör	180, 181
BPC	44 – 46, 48, 49, 202	Kunststoff, Sichtschutz	60 – 63	Schrauben	129
BRUNO, Vorgartenzaun	114	Kunststoff, Vorgartenzaun	122	SEELAND-Serie	89
C		L		Selbstbauzaun	124, 125
CARO, Metallzaun	139	LABO, Weidengeflechtssystem	98, 99	Senkrechtzaun	119
CLASSIC-Serie	80, 81	Lärche	82, 83, 89, 92, 124, 126, 148, 150, 151, 152, 160, 163, 178, 201	SHANGHAI-Serie, Sichtschutz	54, 55
CLASSICO-Serie	79	Lärche, Sibirische	47, 78, 87, 126	Sichtschutzzäune	10 – 111
COMO, Stahlgitterzaun	136	Lamellenzaun	64	Sitzgarnitur RUSTIKAL	160
D		Lasuren	131	Sitzgarnituren	160, 161
DAAN-Serie	84	LIEKE-Serie	84	SKÄR-Serie, Sichtschutz	48 – 50
DALIAN-Serie, Sichtschutz	53	LIGHTLINE-Serie, Sichtschutz	61, 62, 63	SKAGEN-Serie	83
DALU-Serie, Sichtschutz	32, 33, 50	LIGHTLINE, Vorgartenzaun	122	SOFIA, Paravent	105
DARGO, Weidengeflechtzaun	101	LOLLAND-Serie	89	Spaliere	73
Douglasie	79, 86, 90, 91, 94, 95, 126, 160, 162, 163, 201	LUKA, Vorgartenzaun	118	Spielhäuser	174
E		M		Spieltürme, -Anlagen	171, 172, 174 – 176
Eiche	115, 118, 124, 126, 201	MALÖ-Serie, Sichtschutz	58	Stehleuchten	192
Einschlaghülsen	129	MALTE-Gartensteckzaun	121	Strahler	188, 189
ELDENA-Serie, Sichtschutz	57	MARIO, Vorgartenzaun	117	STRONG, Stahlgitterzaun	134, 135
ELEGANT-Serie, Sichtschutz	59	MARRE, Lattenzaun	121	SUNLINE-Serie	66
ELGAU-Serie, Sichtschutz	56	MATTEO, Bonanza-Bretter	124	SYLT, Schilfrohmatten	107
ELSKOP-Serie, Sichtschutz	31	MAXI-Bogen-Serie	70	T	
ELZE-Serie, Sichtschutz	30	MAXI-Diagonal-Serie	71	TAIGA-Serie, Sichtschutz	47, 50
ESBJERG-Serie	82	MAXI-Doppelbogen-Serie	71	TEJEGRAS Kunstrasen	194 – 197
ESMERALDA, Paravent	105	MAXI-Massiv-Serie	68, 69	TEJELIGHT Garten- und Außenbeleuchtung	186 – 193
F		Metallpfosten	140, 141	Terrassendielen	162, 163
FAKO, Weidengeflechtzaun	102	Metallzäune	132 – 143	TJÖRN-Serie, Sichtschutz	40 – 43, 50
FALSTER-Serie	87	Mülltonnenabtrennung	154, 155	TOM, Metallpfosten	140
Farbe	66, 67, 114, 126, 201	N		Tor-Komplettsets	50, 51
Farbige Sichtschutzzäune	66, 67	NABRO, Weidengeflechtzaun	101	Torbeschläge	130
Farbige Vorgartenzäune	114	NEWA-Serie	87	Torpfosten, Aluminium	51
FARÖ-Serie, Sichtschutz	26, 27, 50, 51	NOR-Serie	85	Torrahmen	51
Fichte	80, 90, 200	O		TRELLEBORG-System	96, 97
FOGO, Weidengeflechtzaun	102	ÖLAND-Serie, Sichtschutz	44, 45, 50	TRENDLINE-Serie, Sichtschutz	60
FREIBURG-Serie	65	OLYMP-Serie	74	Turn-, Kletterreck	176, 177
FUEGO, Weidengeflechtzaun	100	P		U	
FÜNEN-Serie	88	PABLO, Haselnusszaun	106	Unterstand	198
G		Palisaden	164	V	
Gartengestaltung	146 – 165	PAOLO, Haselnusssteckzaun	106	VESUV, Weidengeflechtzaun	103
Gartenschrank FRANZ	153	Paravents	104 – 105	VETRO, Sichtschutz aus Glas	10 – 21, 202
Geräteschrank	198, 199	PAULINA, Paravent	105	Vorgartenzäune	112 – 125
Glas	10 – 21, 34, 35, 202	PEDRO, Haselnusszaun	106	W	
GOTLAND-Serie, Sichtschutz	36 – 39, 50	PEPE, Haselnusszaun	107	Wandleuchten	190, 191
H		Pergolen	158, 159	Weide	98 – 107, 201
Halbrundriegel	165	Pfähle	121, 125, 126, 165, 167	Wippe	177
HANÖ-Serie, Sichtschutz	46	Pflanzkästen	152	WOLLBACH-Serie, Sichtschutz	28 – 29
Haselnuss	105 – 107, 120, 121, 126, 201	Pflanzpfähle	165	WPC	28, 30 – 33, 36, 37, 40, 41, 52 – 58, 123, 202
HEIKO, Vorgartenzaun	116	Pflegemittel	131	Z	
Hochbeete	150 – 152	Pfosten, Aluminium	27, 35, 37, 41, 47, 54, 58	Zubehör, Kinderwelt	180 – 181
Holzfliesen	163	Pfostenkappen	54, 123, 128	Zubehör, Metallzäune	142, 143
Holzkomposter BODO	153	Pfostenträger, Edelstahl	129	Zubehör, TEJEGRAS	197
HOSS, Bonanza-Bretter	124	Pfostenübersicht, Holz	126, 127	Zubehör, TEJELIGHT	193
				Zubehör, Vorgarten- / Sichtschutzzäune	126 – 131



TETZNER & JENTZSCH
MEIN HAUS. MEIN GARTEN.

Ihr Fachhändler:



www.facebook.com/tetznerjentzsch



www.instagram.com/tetznerjentzsch



www.youtube.com/tetznerjentzschde

Wir gefallen Ihnen? ...dann drücken Sie "Gefällt mir"

WWW.TUJ.DE