

Ihre Fenster.



Traumhafte Aussichten.



Kunststoff – kluge Investition in die Zukunft.

Mit Fenstern aus Kunststoff haben Sie und die Umwelt in Zukunft gute Aussichten. Das thermoplastische PVC, Grundwerkstoff für Kunststoff, ist einer der am besten erforschten Werkstoffe überhaupt und verfügt über einzigartige Qualitätsmerkmale, auf die Sie bauen können. Äußerst witterungsbeständig und pflegeleicht, bringt es

harmonische Linien bestens in Form, dämmt den Schall und hilft aktiv Energie zu sparen. Kunststofffenster sind zu 100% recycelbar und sorgen für ein gesundes Klima innen und außen – so können Sie sich lange wohlfühlen und dabei zusätzlich der Umwelt Gutes tun.



Liebe Kundin, lieber Kunde,

früher wurden Fenster nur als ein Gebäudebestandteil angesehen. Heute prägen sie wesentlich das Erscheinungsbild eines Hauses und spiegeln den ganz persönlichen Geschmack des Bauherrn wider.

rekord-Kunststofffenster – Qualität mit Weitblick.

Unsere Kunststofffenster gewähren Ihnen für lange Zeit schönste Aussichten: Mit ihrer hohen Qualität, exzellenter Technik und exklusivem Design bieten sie ein ausgezeichnetes Preis-Leistungs-Verhältnis und erfüllen stets höchste Ansprüche.

rekord – Qualitätsprodukte nach Maß.

Bei uns stehen Ihre Wünsche und Ihre Zufriedenheit sowie die Qualität unserer Produkte im Vordergrund. Und das in allen Bereichen – von der Entwicklung über die Produktion bis hin zum umfangreichen Service. Immer wieder bringen wir deshalb auch Innovationen auf den Markt. Profitieren auch Sie von modernster Technik und von Produkten nach Maß: rekord stellt Ihre Kunststofffenster nach Ihren individuellen Vorstellungen in Deutschland her. Und das mit dem handwerklichen Können, dem industriellen Know-how und der Erfahrung von über 100 Jahren.

Ihr

Robert Kitzmann,
Geschäftsführung
rekord-fenster+türen

100
1919-2019
Werte für Generationen.

rekord 
FENSTER UND TÜREN





Fenster für jeden Anspruch.

Fenster sollten sich harmonisch in die Grundkonzeption Ihres Hauses einfügen. Ob Rechteck- oder Bogenfenster, ob ein-, zwei- oder mehrflügelig, ob mit Unter- oder Oberlicht oder gar in freier Form – mit unseren Fenstersystemen ist fast jede Optik realisierbar.

Grenzenlose Gestaltungsvielfalt.

Viele Möglichkeiten, Ihre Wünsche zu verwirklichen.

Nehmen Sie nun noch unsere Sprossenvarianten, die Vielzahl von Gläsern, Farben und Dekoren, sowie die Möglichkeit, Ihre Fenster zwei- oder gar mehrfarbig herstellen zu lassen, so ergibt sich eine große Bandbreite von Möglichkeiten zur individuellen, höchst persönlichen Fenstergestaltung.

Zusätzlich entscheiden Sie sich nicht nur für eine bestimmte Größe, Form und Farbe, sondern insbesondere für ein umweltschonendes Produkt.



Fenster mit Weitblick.

Qualität, die man sieht. Und spürt.

In jeder Produktionsstufe achten wir genau darauf, individuelle, detailbewusste Handwerkskunst mit industriellem Hightech optimal zu verbinden. Das Ergebnis sind Produkte, die sich nicht nur sehen, sondern auch spüren lassen können.

Nehmen Sie doch einmal ein Kunststoffprofil in die Hand. Wenn Sie mit den Fingern am Profil entlangfahren, fühlen Sie die extrem glatte Oberfläche und keine einzige scharfe Kante.

Zuverlässige Technik. In allen Bereichen.

Natürlich setzen wir bei allen Fensterkomponenten, wie z.B. Profile, Glas und Rollläden, auf höchste Qualität und Zuverlässigkeit. So verwenden wir ausschließlich hochwertige Beschlagtechnik renommierter Hersteller.



Innovation für die Zukunft – heute schon nachhaltig für die Umwelt.

Auch der von uns verwendete Kunststoff ist Teil unserer Philosophie. Weichmacherfrei und äußerst schlagzäh, ist der für uns modifizierte Kunststoff nicht nur frei von Barium, Cadmium und Blei, sondern darüber hinaus absolut umweltfreundlich und zu 100% recycelbar.

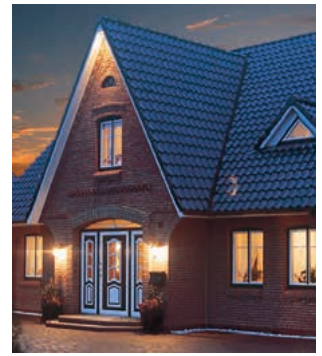

Qualitätsvorteile im Überblick.

rekord-Kunststofffenster sind nicht nur sehr langlebig, sondern ebenso zukunftsweisend. Denn Ihre Ansprüche an Wärmeschutz, Sicherheit, Schallschutz, Ästhetik und Pflege werden durch eine Vielzahl aufeinander abgestimmter Innovationen in jeglicher Hinsicht erfüllt – heute und in Zukunft.

Auf den folgenden Seiten haben wir für Sie ausführliche Informationen vorbereitet, die Ihnen bei der Auswahl des richtigen Fensters helfen. Weitere Informationen hält Ihr rekord-Fachhändler jederzeit gern für Sie bereit.

Vorteile Ihres rekord-Kunststofffensters:

- Kostensparend durch Wärme- und Schallschutz
- Drei Sicherheitsstufen für Ihr individuelles Sicherheitsbedürfnis
- Meisterliches Handwerk: von erfahrenen Fachleuten mit Liebe zum Detail gefertigt
- Höchste Farbbeständigkeit
- Zertifizierte Qualität
- Grat- und nuttfreie Falzausbildung: erleichtert die Reinigung
- Hohe Schlagregendichtigkeit

quadro! blue – mit Hightech in die Zukunft.

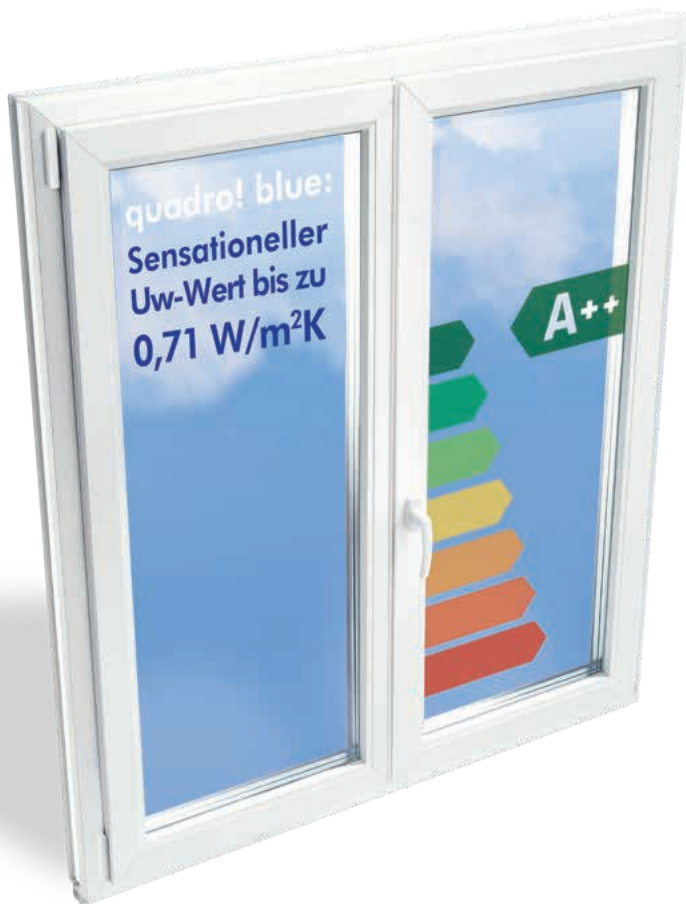

Mit innovativer Technik an die Spitze.

Bei quadro! blue kommt ein neuer Faserverbundwerkstoff optimal zum Einsatz. Das Hightech-Material hat sich bereits unter extremsten Bedingungen im Flugzeugbau und bei der Formel 1 bewährt. Integriert in das Fenstersystem quadro! blue bietet diese Technologie eine sehr gute Stabilität und Wärmedämmung.

Enorm umweltfreundlich und klimaschützend.

Durch die hohe Energieeffizienz leistet quadro! blue einen entscheidenden Beitrag zum Umweltschutz und sorgt für eine positive Klimabilanz. Der eingesetzte Verbundwerkstoff ist zudem zu 100 % recycelbar.

Die Nr. 1 in allen Disziplinen.

Mit quadro! blue setzt rekord völlig neue Maßstäbe in Bezug auf Energieeffizienz, Umweltschutz, Sicherheit, Komfort und Stabilität. Das Hightech-Fenster ist das Ergebnis langjähriger Entwicklungskompetenz und Innovationskraft.



Höchst energieeffizient und zukunftsweisend!

- Sensationeller und zukunftsweisender Uw-Wert bis zu 0,71 W/m²K (unter Passivhaus-Niveau)
- Spart bis zu 1.000 Liter¹ Heizöl im Jahr
- Weitgehend ohne Stahlarmierung (nach Konstruktion und Maß), damit entfallen Kältebrücken

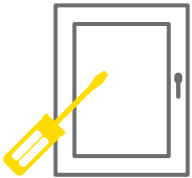

Absolut sicher!

- Hoher Aushebelschutz durch drei Sicherheits-Pilzzapfen und -Schließstücke im Standard
- Aufrüstbar bis RC2 je nach Sicherheitsbedürfnis und Lage des Fensters
- Fenstergriff „Secustik“ mit patentiertem Sperrmechanismus im Standard



Unschlagbar stabil und schalldicht!

- Überzeugendes Dichtungskonzept durch drei umlaufende Dichtungsebenen in höchster Qualität
- Optional aufrüstbar bis Schallschutzklasse 5
- Ausgesprochen langlebig aufgrund hervorragender Materialeigenschaften und bester Verarbeitungsqualität

Die Vorteile von quadro! blue:

Mehr Lebensqualität für Ihr Zuhause.

- Höchst energieeffizient
- Absolut sicher
- Besonders schalldicht
- Äußerst komfortabel
- Unschlagbar stabil
- Enorm umweltfreundlich

1) Geschätzter Wert, kann je nach Bausubstanz, Klima und Heizverhalten variieren.

rekord-Stabilität mit quadro! blue.

quadro! blue – innovativ und höchst energieeffizient.

Das Premium-Kunststofffenster quadro! blue von rekord bietet nicht nur zukunftsweisende Energieeffizienz, sondern gleichzeitig eine hohe Stabilität durch den verarbeiteten Faserverbundwerkstoff. Eine Vielzahl von Folierungen verleihen dem Kunststofffenster innen und außen Ihre persönliche Note. Zudem können Sie unter verschiedenen Sprossenvarianten wählen und die Fenster so passend zu Ihrem Haus gestalten.

Lassen Sie sich von der Vielfalt und Qualität unseres Premium-Produktes überzeugen.



Auch mal Farbe bekennen...

Entdecken Sie unsere
vielfältigen
Folierungen auf den
Seiten 20 | 21.

Formvollendet im Handumdrehen.

quadro! blue bietet bereits im Standard bei der Basisverriegelung einen einzigartigen, formschönen Design-Fenstergriff mit Secustik-Funktion an. In den beiden weiteren Sicherheitsstufen wird ein abschließbarer Design-Fenstergriff eingesetzt.

Design-Fenstergriff mit Secustik-Funktion



Abschließbarer Design-Fenstergriff



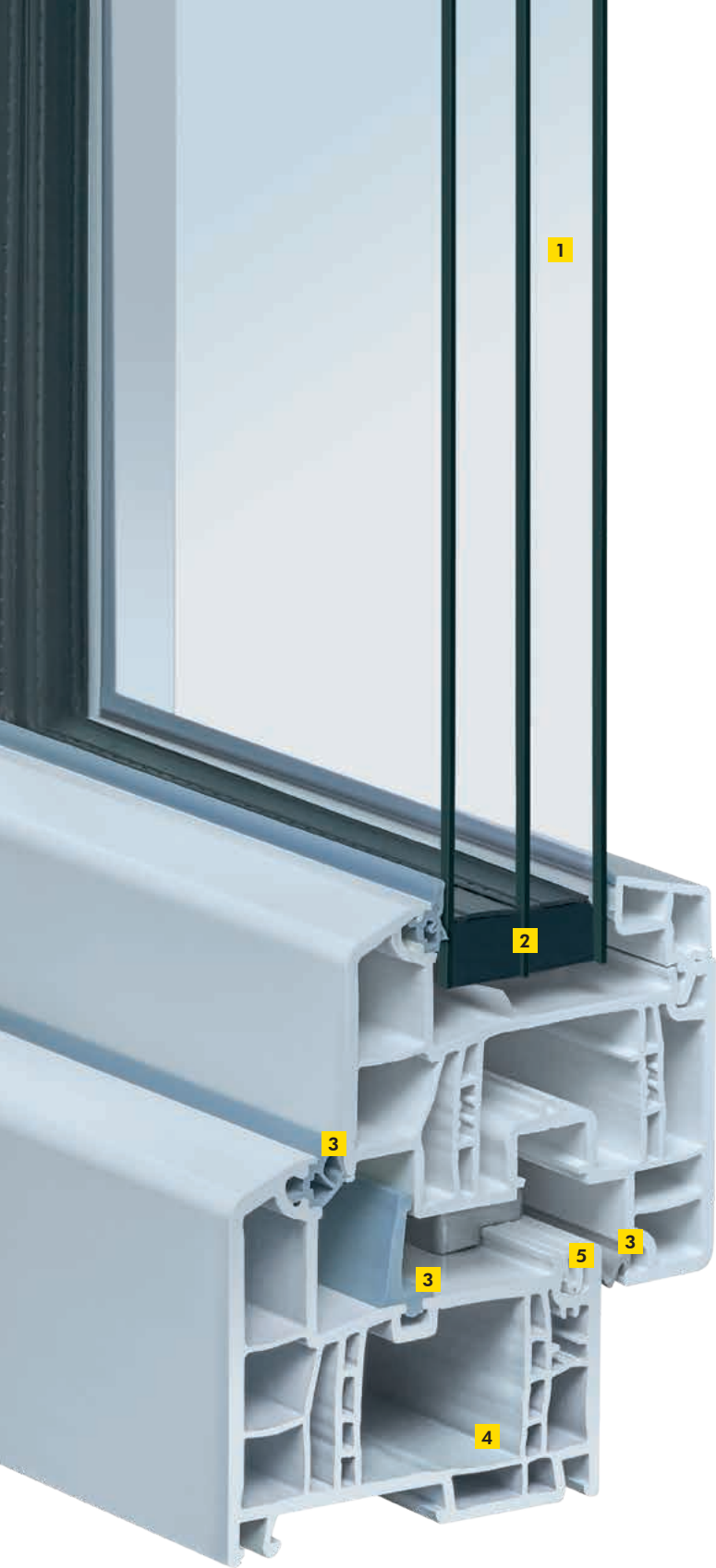

Premium-Leistung. Punkt für Punkt.

1 Beste Energiewerte.

Durch den Einsatz einer hochwertigen 3-fach-Wärmeschutzverglasung mit einem Ug-Wert von bis zu 0,5 W/m²K wird eine hohe Energieeffizienz erreicht.

2 Warme Kante.

Der Einsatz des thermisch verbesserten Randverbundes in Schwarz ist nicht nur ein optischer Hingucker. Zusätzlich werden Wärmebrücken im Randbereich des Fensters minimiert.

3 Hohe Dichtigkeit.

Mit drei umlaufenden Dichtungsebenen sind Sie vor Schlagregen oder Tauwasser bestens geschützt. Zudem bewirken sie einen optimalen Schall- und Wärmeschutz.

4 Beste Stabilität.

Der einzigartige Hightech-Faserverbundwerkstoff sorgt für eine unschlagbare Stabilität.

5 Einfache Reinigung.

Die im Fensterrahmen eingesetzte Kederdichtung reduziert die Verunreinigungen im unteren Bereich des Fensters. Dies bedeutet eine einfache Reinigung des Fensterfalzes.

Die perfekte Optik.

Der Trapezfalz ist eine gängige und moderne Falzart, die eine klare Ansicht bietet.

Trapezfalz

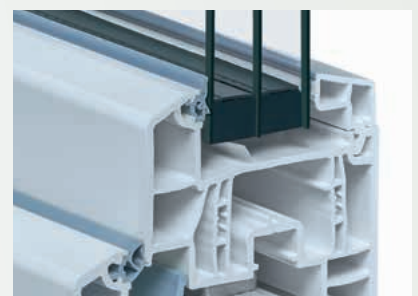

quadro! life – Ihr Wohlfühlfenster.

Eine sinnvolle Investition in die Zukunft.

Das Kunststofffenster quadro! life bietet eine Bautiefe von 80 mm und überzeugt durch eine hohe Wärmedämmung. Optimaler Komfort, hervorragende Schallschutzwerte und eine hohe Einbruchhemmung bis zur Widerstandsklasse RC2 eröffnen ein breites Anwendungsspektrum für Neubau und Modernisierung.

quadro! life Fenster lohnen sich.

quadro! life ist mit sieben Kammern im Rahmen und sechs Kammern im Flügel ausgestattet und hat ausgezeichnete Dämmeigenschaften. Zudem haben Sie die Möglichkeit, Funktionsgläser mit einem Glasaufbau von bis zu 51 mm in Ihre quadro! life Fenster einzubringen. Die optionale Mitteldichtung bietet darüber hinaus eine zusätzliche Isolierung.

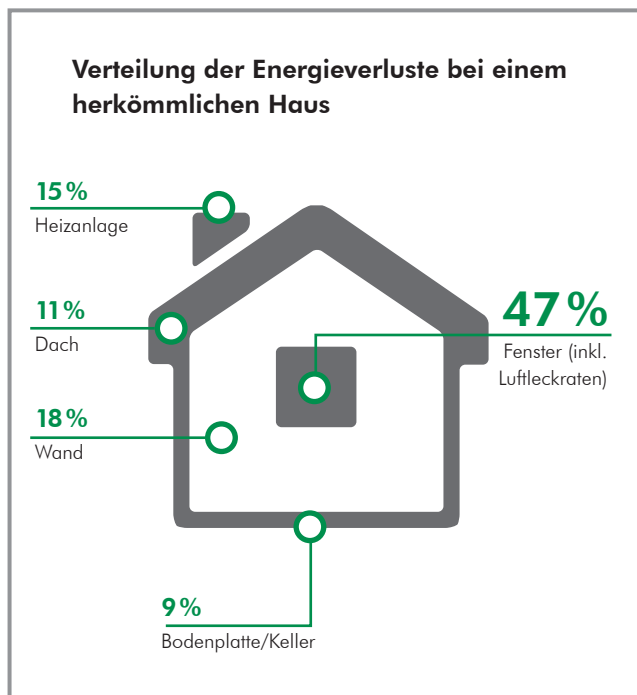

Sparen Sie am Energieverbrauch, nicht am Fenster.

Die Außenhülle des Hauses gibt wertvolle Energie ab. Alte Fenster sind energetisch die größten Schwachstellen. In einem herkömmlichen Haus liegt der Anteil des Energieverlustes über die Fenster bei etwa 47%.

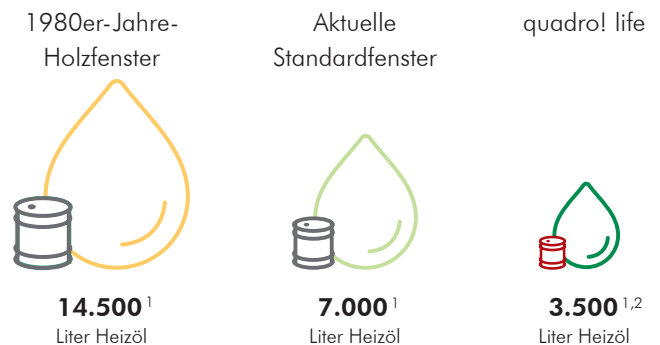

1) Geschätzter Wert, kann je nach Bausubstanz, Klima und Heizverhalten variieren.
2) Im Vergleich zum Standardfenster mit $U_w = 1,36 \text{ W/m}^2\text{K}$; quadro! life mit $U_w = 0,78 \text{ W/m}^2\text{K}$.

Eine umfangreiche Gestaltungsvielfalt.

Mit quadro! life verwirklichen Sie Ihre ganz persönlichen Vorstellungen – Ihrer Fantasie sind kaum Grenzen gesetzt. Hierfür steht Ihnen eine große Kollektion von Folierungen, vielfältigen Öffnungsarten und Sprossenlösungen zur Verfügung.

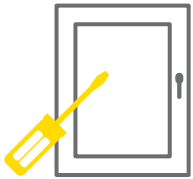

Mehr Sicherheit – Ihr Zuhause schützen.

- Hoher Aushebelschutz durch drei Sicherheits-Pilzzapfen und -Schließstücke im Standard
- Drei aufeinander aufbauende Sicherheitsstufen
- Aufrüstbar je nach individuellem Sicherheitsbedürfnis und Lage des Fensters im Objekt



Mehr Energieersparnis – wirkungsvoll sparen.

- Uw-Werte von bis zu 0,75 W/m²K
- Erfüllung der aktuellen Anforderungen des Gebäudeenergiegesetzes (GEG, ehemals EnEV)
- Sparen Sie wirkungsvoll beim Energieverbrauch



Mehr Schallschutz – den Lärm draußen lassen.

- Überzeugendes Dichtungskonzept durch zwei/optional drei umlaufende Dichtungsebenen
- Reduzierung der Lärmbelästigung durch individuelle Schallschutzmaßnahmen
- Echter Wohnkomfort durch angenehme Ruhe

Die Vorteile von quadro! life:

Ihre Wohlfühlformel für mehr Wohnkomfort.

- Mehr Sicherheit
- Mehr Energieersparnis
- Mehr Schallschutz
- Mehr Gestaltungsvielfalt

Mehr Lebens- qualität für Ihr Zuhause.

quadro! life – diese Investition lohnt sich.

Durch einen schmalen Flügelrahmen lässt quadro! life mehr Licht ins Hausinnere und bewirkt somit eine helle Wohnatmosphäre. Eine bis zu 50% bessere Wärmedämmung im Vergleich zu herkömmlichen Standardfenstern lässt Sie entspannt der Heizkostenrechnung entgegensehen.

Das Wohlfühlfenster quadro! life bietet Ihnen viele Vorteile. Sehen Sie selbst, in welchen Bereichen quadro! life punktet.

Auch mal Farbe bekennen...

Entdecken Sie unsere
vielfältigen
Folierungen auf den
Seiten 20 | 21.

4

3 quadro! life
mit Anschlagdichtung (AD)/2 Dichtungsebenen

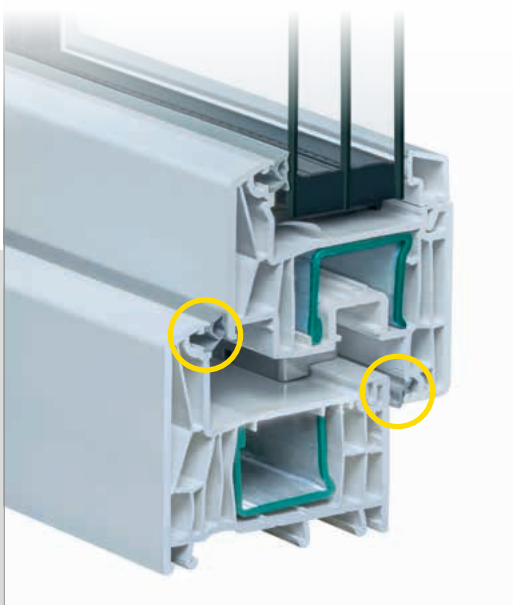

3 quadro! life
mit Mitteldichtung (MD)/3 Dichtungsebenen

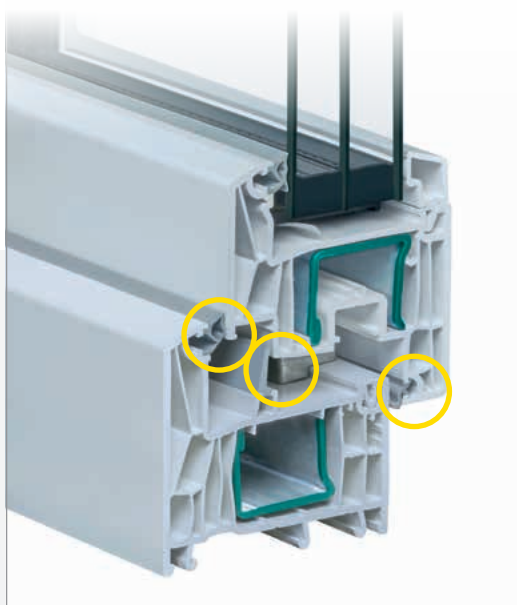



Auch im Standard sehr überzeugend.

1 Gute Energiewerte.

Aufgrund der optimalen Bautiefe von 80 mm kann durch eine 3-fach-Wärmeschutzverglasung mit einem Ug-Wert von bis zu 0,5 W/m²K eine verbesserte Energieersparnis erreicht werden.

2 Erweiterter Wärmeschutz.

Durch den Einsatz des thermisch verbesserten Randverbundes in Schwarz können noch bessere Dämmwerte erreicht werden.

3 Perfekt geschützt.

Die zwei (AD) bzw. drei (MD) umlaufenden Dichtungen sorgen für einen optimalen Schutz vor Schall und Zugluft. Zudem wird das Eindringen von Schlagregen bestmöglich verhindert.

4 Optische Vielfalt.

Eine große Auswahl an Öffnungsarten, Sprossenvarianten und Folierungen für innen und außen ermöglicht Ihnen eine individuelle Gestaltung Ihres persönlichen Fensters.

Wohlige Wärme mit niedrigem Energieverbrauch.

quadro! life hat im Standard (2-fach Verglasung Ug 1,1) einen Gesamt-Dämmwert (Uw-Wert) von 1,2 W/m²K. Mit Wärmeschutzverglasung (3-fach Verglasung Ug 0,5) erreicht quadro! life mit Mitteldichtung sogar einen Uw-Wert von bis zu 0,75 W/m²K.

Innovation innen.

intec – der unsichtbare Fensterbeschlag.

Mit dem verdeckten intec-Beschlag setzt rekord neue Maßstäbe im Fensterdesign, denn endlich wird die Optik Ihrer Fenster nicht mehr durch lästige Bauteile gestört!

Neue Perspektiven für Ihre Fenster.

Dank der feinen Technik von intec ist der Beschlag vollständig in Fensterrahmen und -flügel integriert. Das bedeutet: keine sichtbaren Bänder und keine Abdeckkappen mehr, die die Gesamtwirkung Ihrer Räume beeinträchtigen!

intec – innovative Sonderausstattung für individuelle Designlösungen!



Standardbeschlag (sichtbar)



Beschlag intec (unsichtbar)

Ihre rekord-Vorteile im Überblick:

- Schöne Optik durch verdeckt liegenden Beschlag
- Pflegeleicht und wartungsarm
- Dauerhaft leichtgängig
- Integrierte Aushebelsicherung

Historisch wertvoll.

Gestaltungselemente mit historischem Flair.

Nicht nur Sprossen unterstreichen den Stil Ihres Hauses. Gerade bei Altbaurenovierungen sind es die sogenannten Zierelemente, die entscheidend dazu beitragen, den ursprünglichen Charme Ihres Hauses zu bewahren.

Profile mit Charme.

Detailgetreue Profile in vertikaler wie auch horizontaler Ausführung, vom Barock über Neoklassizismus bis hin zur Postmoderne, bilden die „i-Tüpfelchen“ in unserem umfangreichen Programm.

Kein Problem also, genau die Fenster zusammenzustellen, die Ihrem Haus am besten stehen.



Präzise gearbeitete Sprossenverbindungen und Zierprofile sind für stilvolle Renovierungen zur Erhaltung des ursprünglichen Charakters unverzichtbar.



Griffgarnituren als Akzent.

Zu stilvollen Fenstern gehören eigentlich entsprechende Stilbeschläge wie der oben gezeigte Griffklassiker, aber auch eine Kombination mit einer sachlich-schlichten Griffgarnitur in Edelstahl kann reizvolle Kontraste bieten.

Kopfstück

Deckleiste

Fußstück

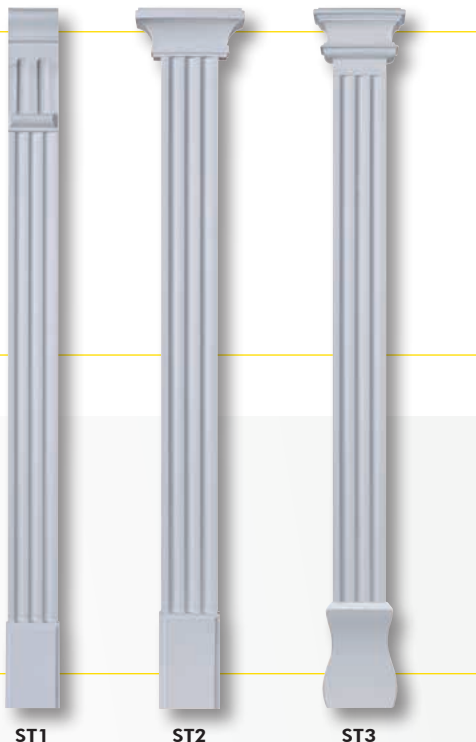

ST1

ST2

ST3

Kombinieren erwünscht.

Unser Elementensystem der Stil-Profile ist modular aufgebaut. So können ganz nach Wunsch selbst unterschiedliche Kopf- und Fußstücke sowie Deckleisten miteinander kombiniert werden.

Unverwechselbarer Charakter.

Raum für das gewisse Etwas.

Bei Sprossen sind sich alle einig: Erst das Aufteilen großer Glasflächen schafft eine richtig wohnliche Atmosphäre und verleiht Ihren Fenstern, wie auch Ihrem ganzen Heim, ein wirklich einzigartiges und unverwechselbares Gesicht.

Hier zeigen wir Ihnen, wie viele Möglichkeiten unsere Profilsysteme zur Erfüllung Ihrer Wünsche bieten. Ihr kompetenter Fachhändler hilft Ihnen gerne mit Originalmustern bei der Auswahl.



Sprossen.

Mit den verschiedenen Sprossenarten lassen sich großflächige Glasscheiben attraktiv aufteilen. Ob als aufgesetzte, glasteilende Sprosse oder als Sprosse im Scheibenzwischenraum – bei rekord finden Sie eine große Auswahl in unterschiedlichen Breiten und Profilierungen. Ihr Fachhändler zeigt Ihnen gern die verschiedenen Möglichkeiten!



Sprosse im Scheibenzwischenraum

- Aluminiumsprosse im äußeren Scheibenzwischenraum
- Sprossenbreite: 18, 26 oder 45 mm



Einseitig aufgeklebte Sprosse – Trapez

- Außen Kunststoffsprosse, Aluminiumsprosse im äußeren Scheibenzwischenraum
- Sprossenbreite: 27 mm

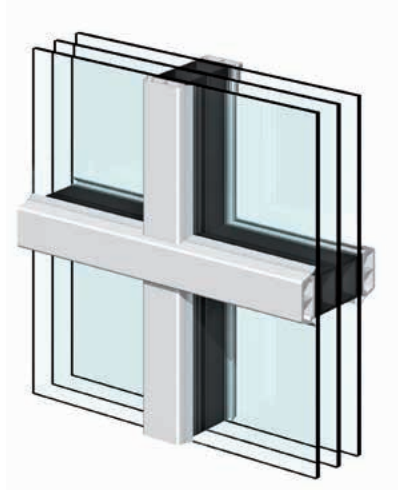

Aufgeklebte Sprosse – Trapez mit innenliegenden Abstandhaltern

- Außen und innen Kunststoffsprosse, Aluminiumabstandhalter in beiden Scheibenzwischenräumen
- Sprossenbreite: 27 oder 45 mm

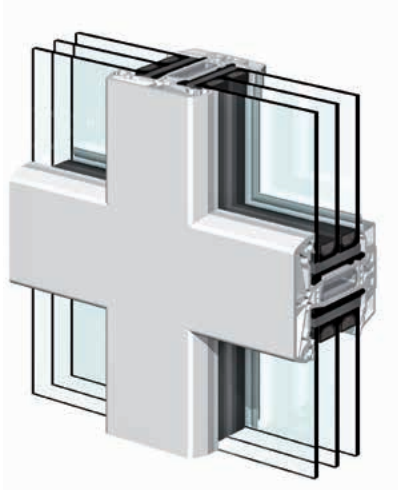

Glasteilende Sprosse – Trapez (quadro! life)

- Glasteilende Sprosse aus Kunststoff, mit passender Glasleiste ausgestattet
- Sprossenbreite: 68, 96 oder 124 mm

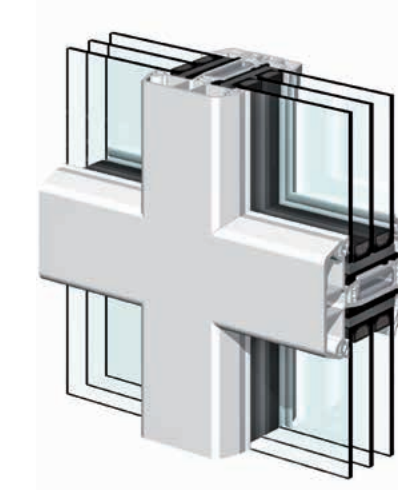

Glasteilende Sprosse – Trapez (quadro! blue)

- Glasteilende Sprosse aus Kunststoff, mit passender Glasleiste ausgestattet
- Sprossenbreite: 64, 98 oder 126 mm

Akzente setzen.

Eine tolle Optik mit vielen Vorteilen.

Weißer Fenster sind nicht unbedingt das, was Sie sich vorstellen? Überhaupt kein Problem! Für alle, die gern Farbe bekennen, stehen diverse Folierungen zur Verfügung. Auf Wunsch fertigen wir Ihnen sogar mehrfarbige Fenster. Das rekord-Folienprogramm glänzt durch eine große Farb- und Dekor-auswahl. Zusätzlich ermöglicht es Liebhabern von Holzoptik und strukturierten Oberflächen zahlreiche Alternativen.

Holzdekor



oregon, genarbt

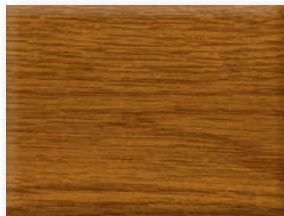

golden oak, genarbt



nussbaum, genarbt

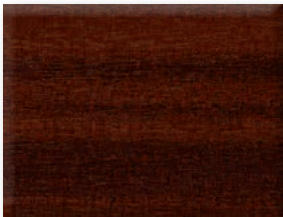

mahagoni, genarbt

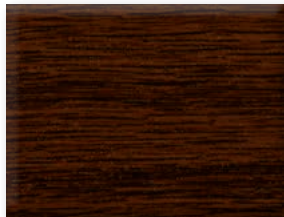

mooreiche 2, genarbt



Sheffield Oak grey, genarbt



Turner Oak malt, genarbt¹⁾



Turner Oak toffee, genarbt¹⁾

Farbenspiel.

Folierungen sind besonders belastungsfähig, langlebig und pflegeleicht. Alle Folierungen sind für innen und außen möglich. Damit haben Sie ein Plus an Gestaltungsvielfalt für Ihre Fenster. Lassen Sie sich durch unsere dekorativen Folierungen inspirieren!



Farbdekor

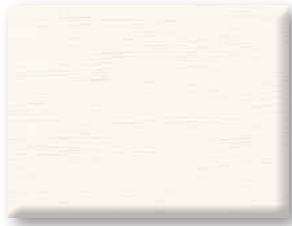

weiß, genarbt



lichtgrau, genarbt



grau, genarbt



grau, glatt



basaltgrau, genarbt



basaltgrau, glatt



quarzgrau, genarbt



quarzgrau, glatt¹

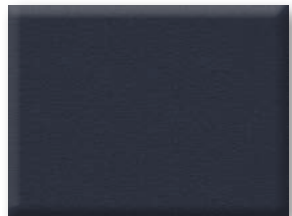

anthrazitgrau, genarbt



anthrazitgrau, glatt

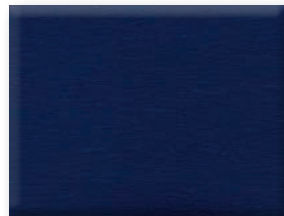

stahlblau, genarbt



braun, genarbt



dunkelrot, genarbt



moosgrün, genarbt



dunkelgrün, genarbt

Aluxdekor



Alux, DB 703



Alux, anthrazit

Trenddekor

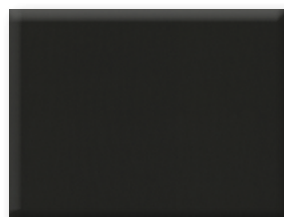

schwarz, matt



anthrazitgrau, matt



Energie sparen – für sich selbst und der Umwelt zuliebe.

Energie sparen – leicht gemacht.

Energieeffizienz gehört bei rekord zum Standard.

Schlecht gedämmte oder veraltete Fenster verschwenden unnötig Energie und werden bei stetig steigenden Rohstoffpreisen zur unkalkulierbaren Kostenfalle! Mit rekord-Fenstern heizen Sie nicht zum Fenster hinaus und sparen eine Menge Geld. Denn bei uns gehört eine hoch entwickelte Isolierverglasung mit einem niedrigen Wärmedurchgangswert und thermisch verbessertem Randverbund bereits zum Standard.



Bild mit 1-fach-Verglasung (hoher Energieverlust)

Bei rekord ist mehr für Sie drin.

Mit rekord-Wärmeschutzfenstern inklusive 3-fach-Verglasung mit einem Ug-Wert von bis zu $0,5 \text{ W/m}^2\text{K}$ ist sogar noch mehr für Sie drin: im Vergleich zu veraltetem Einfachglas eine bis zu 85% bessere Wärmedämmung (siehe Wärmebilder). Zum Vergleich: Eine herkömmliche Isolierverglasung erreicht gerade mal einen Ug-Wert von $3,0 \text{ W/m}^2\text{K}$.

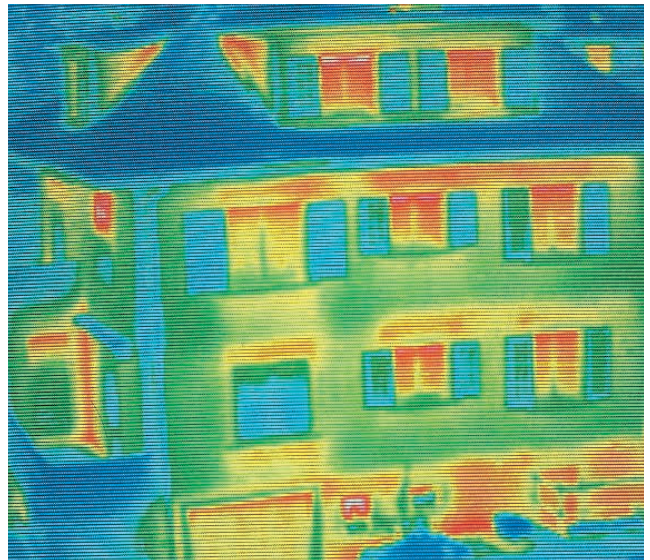

Bild mit rekord-Wärmeschutzverglasung (geringer Energieverlust)

rekord-Unterstützung für die Umwelt – aktiver Klimaschutz.

Mit der Umstellung auf hochwertige rekord-Fenster mit Wärmeschutzglas schonen Sie die Haushaltskasse und die Umwelt, denn jeder eingesparte Liter Heizöl bedeutet ca. 2,8 kg weniger CO_2 -Ausstoß. Bei 1.000 Litern sind das fast 3.000 kg – das entspricht dem CO_2 -Ausstoß eines Pkw mit einer Jahreslaufleistung von 15.000 km!

Profitieren Sie von einem optimalen Dämmwert.

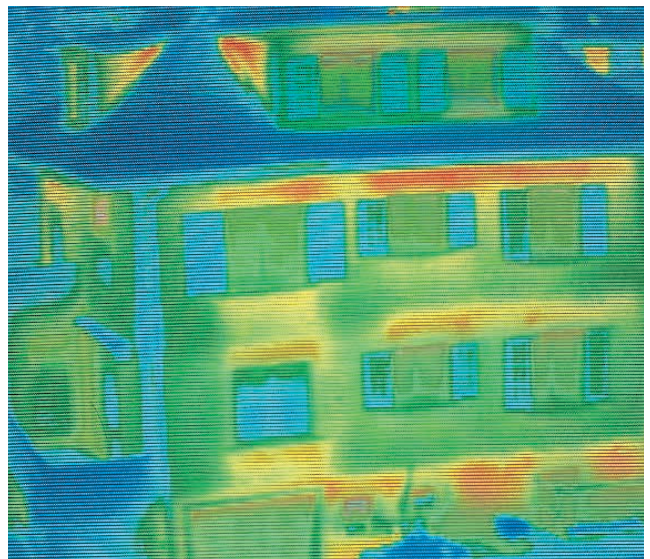
quadro! blue Fenster unterschreiten den Uw-Wert von 1,3 W/m²K standardmäßig deutlich und erreichen mit zusätzlichen Wärmeschutzmaßnahmen sogar einen eindrucksvollen Uw-Wert von bis zu 0,71 W/m²K.



Zusammensetzung des Wärmedurchgangskoeffizienten (Uw-Wert) eines Fensters:

Wärmedurchgangskoeffizient des Rahmens (Uf-Wert)			
quadro! blue		quadro! life	
Standard	mit Thermomodul	AD	MD
0,98	0,86	1,1	1,0

Art der Verglasung	Wärmedurchgangskoeffizient des Glases (Ug-Wert)	Uw-Wert			
		quadro! blue Standard	quadro! blue mit Thermomodul	quadro! life AD	quadro! life MD
1-fach-Verglasung	5,7	4,4	4,4	4,4	4,4
rekord-Standard-Verglasung (2-fach) ¹	1,1	1,2	1,1	1,2	1,2
3-fach-Verglasung ¹	0,8	0,95	0,91	0,99	0,96
	0,6	0,81	0,78	0,85	0,82
	0,5	0,74	0,71	0,78	0,75

1) Thermisch verbesserter Abstandhalter (schwarz/Chromatech ultra)



Was genau ist ein Uw-Wert?

Der Uw-Wert, häufig auch als Wärmedurchgangskoeffizient bezeichnet, ist ein technischer Wert, der die „Wärmedurchlässigkeit“ Ihres Fensters beschreibt. Berechnet wird er aus dem Dämmwert des Glases (Ug-Wert) und dem Dämmwert des Rahmens (Uf-Wert). Er wird in der Einheit Watt pro Quadratmeter Kelvin (W/m²K) gemessen. Als Grundregel für den Uw-Wert gilt: Je niedriger er ist, desto besser ist die Wärmedämmung Ihres Fensters.

rekord-Tipp:

Jetzt staatliche Förderung nutzen! Der Einbau von neuen Fenstern wird vom Staat finanziell so stark gefördert wie nie zuvor. Beispielsweise unterstützt die Kreditanstalt für Wiederaufbau (KfW) Modernisierer mit Förderkredit und Darlehen zu günstigen Konditionen. Und das rechnet sich, denn oft ist die Heizkostensparnis höher als die zu erwartenden Zinskosten. Nähere Infos dazu unter www.kfw-foerderbank.de oder bei jeder Hausbank.



Wie ein Energiesparglas aufgebaut ist.

Ein Energiesparglas ist nicht einfach nur eine „Scheibe“, sondern ein echtes Hightech-Produkt. Im Vergleich zu einer „alten“ 2-fach-Isolierverglasung kommen wesentliche Verbesserungsmerkmale zum Tragen:

- Ein Energiesparglas besteht aus drei einzelnen hochwertigen Scheiben
- Die innere und die äußere Scheibe sind im Scheibenzwischenraum hauchdünn beschichtet. Dies sorgt für eine bessere Wärmespeicherung in Ihren vier Wänden
- Die Zwischenräume der Gläser sind zusätzlich mit Edelgasen gefüllt, die die Dämmwerte des Glases noch weiter verbessern

Diese Eigenschaften ermöglichen beste Glasdämmwerte von bis zu $0,5 \text{ W/m}^2\text{K}$ und helfen, Ihre Heizkosten zu senken und die Umwelt zu schonen.



3-fach-Energiesparglas

Vorteile von Energiesparglas im Überblick:

- Höchste Energieeffizienz
- Extrem umweltfreundlich
- Absolut sicher
- Äußerst komfortabel
- Superstabil

Ornamentgläser.

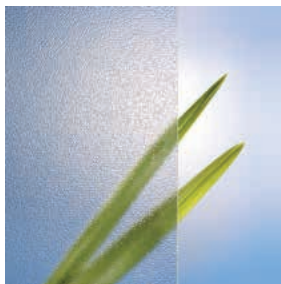

Orna 504, Art. 935011

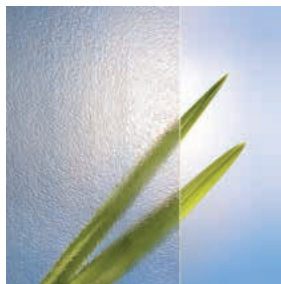

Chinchilla, Art. 935071

Gläser für Ihre Privatsphäre.

Bei der Verglasung Ihrer rekord-Fenster können Sie ganz nach Ihren Wünschen und Prioritäten zwischen verschiedenen Ornamentgläsern wählen.

Schaffen Sie eine Atmosphäre von Licht und Transparenz, ohne Fremden Einblick zu gewähren.

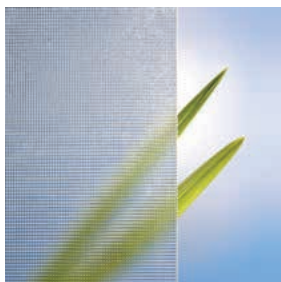

Orna 597, Art. 935031

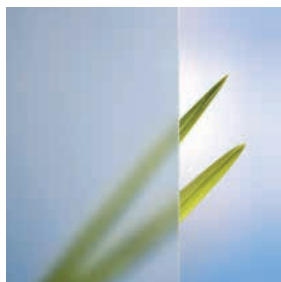

Satinato, Art. 935241



Thela, Art. 935221



Master Carreé, Art. 935151

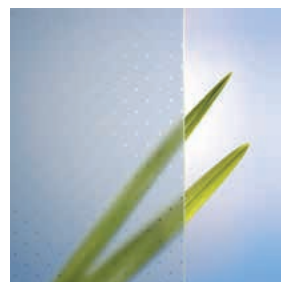

Madras Pave, Art. 935181

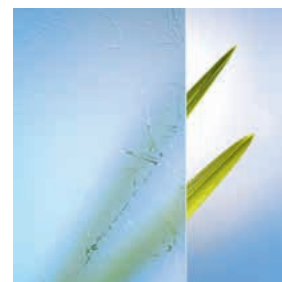

Madras Uadi, Art. 935261



Altdeutsch K, Art. 935131

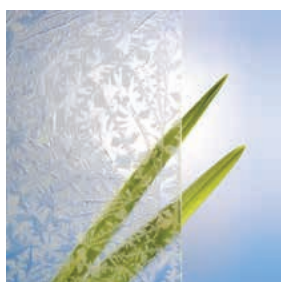

Eisblume, Art. 935171

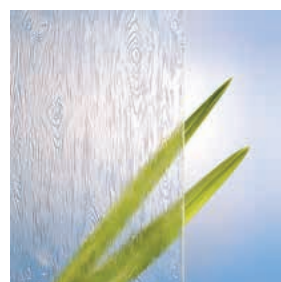

Madera, Art. 935061

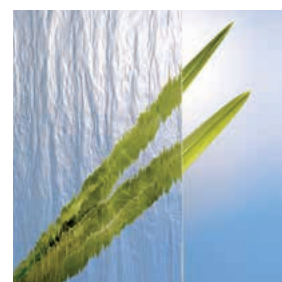

Silvit 178, Art. 935051

Eine vielseitige Kollektion.

rekord bietet ein breites Angebot an Ornamentgläsern, welches Ihre individuellen Wünsche erfüllt. Vom klassischen Muster bis zum modernen Design – Sie haben die Wahl. Ihr rekord-Fachhändler wird Sie gern beraten.

Offen für alles.

Die gängigsten Öffnungsarten im Überblick.

Fenster erfüllen vielfältige Aufgaben für Mensch und Gebäude und haben entscheidenden Einfluss auf das Wohnklima. Daher sollten sie immer der Funktion eines Raumes angepasst sein. Besonders wichtig ist dabei eine optimale Öffnungsart. Bei rekord bekommen Sie deshalb nicht nur die dargestellten gängigsten Öffnungsarten, sondern es wird Ihnen auch praktisch jeder Sonderwunsch erfüllt. Ihr rekord-Fachhändler berät Sie gern.



Drehkippfenster
Rundbogen



Drehkippfenster
Stichbogen



Drehkippfenster
rechteckig mit Pass-
stück Stichbogen



Drehkippfenster
mit Unterlicht,
fester Blendrahmen



Drehkipp-Drehkippfenster
mit Pfosten



Drehkippfenster



Drehkippfenster
schräg



Drehfenster
schräg



Drehkippfenster
mit Oberlicht,
Kippfenster



Dreh-Drehkipptür mit Stulp
(ohne Pfosten)



Parallel-Schiebetür
(optional mit Kippfunktion)



Hebe-Schiebetür

Immer der richtige Dreh.

Auch beim Öffnungsmechanismus gibt es kaum einen Wunsch, den rekord Ihnen nicht erfüllen kann. Zum Beispiel Schiebetüren, die sich ganz leicht zur Seite schieben lassen und Wohnräume zu Balkon, Wintergarten oder Terrasse hin einfach öffnen.

Perfekter Einbruchschutz.



Lieber auf Nummer sicher gehen!

Tatsache ist: Alle 100 Sekunden wird in Deutschland eingebrochen – und das zu rund 80% über Fenster und Fenstertüren. Da ist es nur vernünftig, wenn Sie Ihre Kunststofffenster ganz nach dem eigenen Sicherheitsbedürfnis und -risiko dauerhaft mit einbruchhemmenden Eigenschaften ausstatten.



Wir unterstützen K-Einbruch, eine Initiative der deutschen Polizei und Wirtschaft für mehr Sicherheit.

Flexibles Fenstersicherheitsystem für jeden Anspruch.

rekord hat sein Sicherheitssystem für Kunststofffenster deshalb modular strukturiert: Mit drei aufeinander aufbauenden Sicherheitsstufen geben wir Ihnen die Möglichkeit, entsprechend der Lage des Fensters im Haus und der damit verbundenen Gefahrenzone stets die optimale Lösung zu finden.

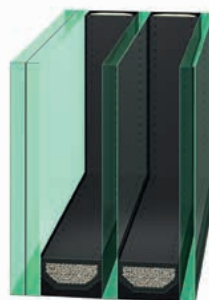

Sicher ist sicher.

Spezielle Verbundsicherheitsgläser helfen Ihnen, ungebetene Gäste einfach und sicher fernzuhalten.

Einfluss des Fensters auf Ihre Sicherheit.



rekord-Basisverriegelung¹

Solider Schutz im Standard

- P** 3 Sicherheits-Pilzzapfen und -Schließstücke
- B** 2 Basiszapfen und -Schließstücke
- G** Inklusive Standard-Fenstergriff³



rekord-Schutzverriegelung¹

Erweiterter Schutz nach RC1

- P** 4 Sicherheits-Pilzzapfen und -Schließstücke
- B** 1 Basiszapfen und -Schließstück
- A** Inklusive Anbohrschutz
- G** Inklusive eines abschließbaren Fenstergriffes

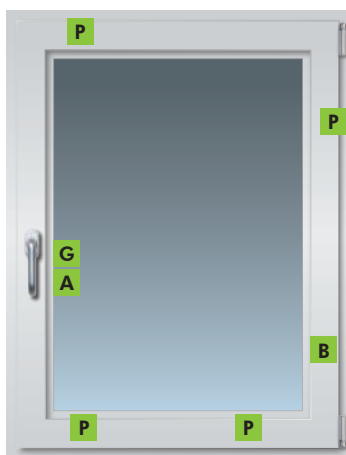

rekord-Sicherheitsverriegelung¹

Umfassender Schutz nach RC2²

- P** 7 Sicherheits-Pilzzapfen und -Schließstücke
- A** Inklusive Anbohrschutz
- G** Inklusive eines abschließbaren Fenstergriffes



Die Anzahl der Verriegelungspunkte variiert in Abhängigkeit von der Elementgröße. Die hier abgebildeten Fenster haben eine Flügelalzgröße von 800 x 800 mm.



Design-Fenstergriff
Secustik, weiß,
Art. 150297
(quadro! blue-
Basisverriegelung)⁴

quadro! blue



Design-Fenstergriff
abschließbar,
titanfarben,
Art. 150272
(quadro! blue-
Schutz- und
Sicherheits-
verriegelung)⁴



Fenstergriff, weiß,
Art. 150011
(quadro! life-
Basisverriegelung)⁴

quadro! life



Fenstergriff,
abschließbar,
titanfarben,
Art. 150102
(quadro! life-
Schutz- und
Sicherheits-
verriegelung)⁴



Fenstergriff
verriegelbar mit
Druckknopf, weiß,
Art. 150091⁴

**optional für
quadro! life und quadro! blue
einsetzbar**

Sicherheitsgriffe – schön und zuverlässig.

Zu einem sicheren Fenster gehört natürlich auch ein formschöner Griff, der bei einigen Modellen sowohl mit Secustik-Funktion oder in einer abschließbaren Variante erhältlich ist.

Bei dem Secustik-Fenstergriff erschwert ein patentierter Sperrmechanismus eine Verschiebung des Fensterbeschlages von außen. Der abschließbare Griff (100 Nm) verriegelt das geschlossene oder gekippte Fenster durch Druck auf den Zylinder. Weitere Details und Möglichkeiten zeigt Ihnen gern Ihr rekord-Fachhändler.

³) Bei quadro! blue: Design-Fenstergriff Secustik.
⁴) Abgebildete Handgriffe sind in weiß oder titanfarben erhältlich.

Komfort mit System.



Multifunktionaler Zusatzschutz.

Die Aufsatzrollläden von rekord bieten eine ideale Ergänzung zu Ihren Fenstern. Denn einfacher und bequemer können Sie vorübergehende äußere Störfaktoren wie Lärm, unerwünschten Sichtkontakt, drückende Hitze oder klirrende Kälte nicht fernhalten.

Die beiden rekord-Rollladensysteme „reka! life“ und „reka! blue“ überzeugen durch eine stabile und geschlossene Konstruktion. Dabei sind sie flexibel und bieten für jede Bausituation die perfekte Lösung: Denn der Rollladenkasten und das Zubehör können allen gängigen Fensterprofilen und üblichen Mauerstärken genau angepasst werden.

Die Rollläden werden bereits vormontiert mit dem Fensterelement geliefert und sind dadurch schnell installierbar und in Betrieb zu nehmen.

Auf Wunsch kann bei beiden Systemen auch Insektenschutz integriert werden.

Effektiv, angenehm, schön.

Die Panzer zu den Systemen gibt es wahlweise in Kunststoff- oder Aluminiumausführung. Sie lassen sich farblich auf Ihre Fenster und Fassade abstimmen und fügen sich damit harmonisch in das gesamte Erscheinungsbild Ihres Hauses ein. Natürlich sind sie lichtecht und witterungsbeständig. Man kann zusätzlich zwischen Mini- und Maxipanzer wählen.

Sie haben die Wahl! Die Rollladenpanzer gibt es in vielen Farben. Welche passt am besten zu Ihnen?

Ihr rekord-Fachhändler zeigt Ihnen gern alle Farbmuster.



weiß (Standard)



grau



creme

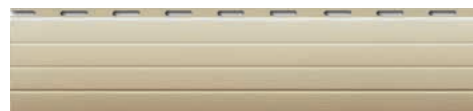

hellbeige

6 in 1! rekord-Rollladensysteme bieten:

- Sichtschutz
- Schallschutz
- Wärmeschutz
- Einbruchschutz
- Insektenschutz
- Sonnenschutz

reka! life

Das Rollladensystem reka! life bietet sich, aufgrund der kleinen Kastenabmessung und den unterschiedlichen Revisionsmöglichkeiten, besonders im Sanierungsbereich an – auch wo bauseitig keine Rollladenkästen zur Verfügung stehen.

Wir bieten Ihnen drei Revisionsmöglichkeiten für die Wartung und Instandhaltung Ihres Rollladens zur Auswahl.



Revisionsöffnung innen – die klassische Lösung.

Die Öffnung bitte nicht verputzen oder tapezieren, damit sich die innere Blende bei Bedarf öffnen lässt.



Revisionsöffnung unten – die optimale Lösung.

Die untere Blende wird bei Bedarf geöffnet und der Kasten kann innen und außen verdeckt werden.

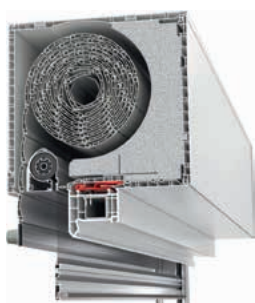

Revisionsöffnung außen – die alternative Lösung.

Der Kasten ist von innen komplett geschlossen und kann verdeckt werden. Die Wartung erfolgt hier von außen.

reka! blue

Das Rollladensystem reka! blue eignet sich am besten für den Neubau und lässt sich perfekt in alle Einbausituationen integrieren und mit diversen Zubehöroptionen an fast alle Mauerstärken anpassen. Dadurch können noch bessere Schall- und Dämmwerte erreicht werden.



Klinker

Das System eignet sich für die Einbausituation in Putz, Klinker, zweischaligem oder monolithischem Mauerwerk und Holzrahmenbau.



Putz

Für die Revision stehen die Varianten „Revisionsöffnung unten innen“ und „Revisionsöffnung außen (raumseitig geschlossen)“ zur Auswahl.



WDVS (Wärmedämmverbundsystem)

Neben integrierbarem Insektenschutz und Raffstores stehen vielzählige Sonderausstattungsmöglichkeiten zur Verfügung.

Bitte sprechen Sie Ihren rekord-Fachhändler an.

Raffstore – innovativer Sonnenschutz.

Für die oben genannten Einbausituationen (Klinker, Putz und WDVS (Wärmedämmverbundsystem)) bieten wir Ihnen ebenfalls Raffstore-Lösungen an.

Ihr rekord-Fachhändler berät Sie gern zu den verschiedenen Varianten und Zubehör-Ausstattungen.



insekto – wirksamer Insektenschutz nach Maß.



Perfekter Schutz.

Insekten oder allergieauslösende Pollen können – besonders im Frühjahr und Sommer – bei Tag und Nacht zur Plage werden. Ob für Fenster der Spannrahmen, für Terrassentüren der Drehrahmen oder die Schiebetür als Insektenschutz – für jede Bausituation bieten wir Ihnen die ideale Lösung. Die Funktion Ihres Fensters oder Rollladens wird dabei in keiner Weise beeinträchtigt.

Zeitloses Design – individueller Schutz.

Mit einem optionalen auf Ihre Bedürfnisse zugeschnittenen Insekten- oder Pollenschutz können Sie sich entspannen und die eigenen vier Wände genießen.

Durch den Einsatz von verschleißarmen Materialien und die Möglichkeit einer leichten Reinigung ist eine lange Lebensdauer garantiert.

Gewebearten:

- Fiberglasgewebe in anthrazit oder grau
- Transpatec® (transparenter Insektenschutz: fast unsichtbar, guter Luftdurchlass, reißfest und langlebig)
- weitere Gewebe z. B. speziell für Pollenschutz oder für hohe Belastungen auch durch Haustierhaltung.

Bitte sprechen Sie Ihren rekord-Fachhandelspartner an.

Profile und Farben.

Unsere Rahmen sind aus pulverbeschichtetem Aluminium, die Beschläge aus hochwertigen, verschleißfreien Materialien. Das Gewebe besteht aus kunststoffummantelten Fiberglasfäden und ist in verschiedenen Ausführungen lieferbar.

Service und Montage vor Ort.

Montagequalität.

Damit die Eigenschaften Ihrer neuen rekord-Fenster im Hinblick auf Energieeffizienz, Einbruchschutz, Langlebigkeit und Komfort langfristig sichergestellt sind, ist eine fachgerechte Montage ebenso wichtig wie die Qualität des Produktes selbst. So werden Sie dauerhaft Freude an Ihren rekord-Produkten haben.



Absolute Maßarbeit.

Um die Qualität der Beratung und Montage zu gewährleisten, werden unsere Fachhändler regelmäßig geschult und weitergebildet. Sie können sich damit auf ein genaues Aufmaß, eine kompetente Betreuung und einen fachgerechten Einbau vor Ort verlassen.

Kurzum: Eine absolute Maßarbeit.



Exklusive Produkte verdienen besten Service!

Weil Fenster und Haustüren Ihr Leben über Jahrzehnte prägen, sind eine bedarfsgerechte Beratung und eine hochwertige Montage besonders wichtig. Die rekord-Fachhändler leisten diesen Service-Gedanken, um Sie bestmöglich zu beraten und die rekord-Produkte optimal zu montieren

Die Marke rekord.

**Unser Ursprung ist das Handwerk –
unser Vorsprung die Erfahrung.**

Seit über 100 Jahren fertigen wir als Familienunternehmen im Norden Deutschlands Fenster und Haustüren auf höchstem Niveau. Ausgezeichnet mit dem RAL-Gütezeichen stehen unsere Produkte für Beständigkeit, Funktionalität und Designvielfalt.

Unsere Leitidee – Werte für Generationen – ist der wichtigste Bestandteil der Unternehmensstrategie von rekord. Sie spiegelt unsere Vision wider und prägt das tägliche Handeln im Unternehmen, das sich stets am Kunden orientiert.

Wir erfüllen Ihre Ansprüche an Fenster und Türen nach Maß. Mit vielseitigem Design und innovativer Technik, mit zukunftsorientiertem Wärmeschutz und bestmöglicher Einbruchhemmung.

100
1919-2019
Werte für Generationen.



rekord –
Werte für Generationen.

Einfach erstklassig.

Ausgezeichnete Produkte.

rekord produziert nach den Richtlinien der „RAL Gütegemeinschaft Fenster und Haustüren e. V.“. Darüber hinaus prüfen wir jedes unserer Produkte selbst vor dem Versand noch einmal ganz sorgfältig und umfassend anhand unseres Qualitätssicherheitssystems. Damit können Sie sicher sein, ein handwerklich perfektes und technisch dauerhaftes Einzelstück zu erhalten. Eine Qualität, die bei uns seit über 100 Jahren gute Tradition ist.



Praktisch: Ihre persönliche Service-Nummer.

Auch im Fall eines Schadens können Sie auf einen einzigartigen Service zählen. Besonders hilfreich dabei: Ihre persönliche Service-Nummer im Falz Ihres Fensters. Ein Anruf bei Ihrem rekord-Fachhändler und die Nennung der Nummer sowie des Schadens genügen – und schon bekommen Sie einfach, schnell und unbürokratisch Ersatzteile, Gläser etc. ohne langes Ausmessen oder Suchen von Rechnungen.

Ihre Service-Nummer
550508515/6-37

rekord
FENSTER UND TÜREN 



Unsere Sicherheitsprodukte werden von einem unabhängigen Prüfinstitut fremdüberwacht.

Ihre rekord-Vorteile im Überblick:

- Geprüfte Markenqualität
- Vielseitiges Design
- Riesige Auswahl
- Kompetente Betreuung
- Umfassender Service
- Über 100 Jahre Erfahrung

Fordern Sie unsere Produktprospekte an unter www.rekord.de



rekord-fenster+türen
Itzehoer Straße 10
25578 Dägeling
www.rekord.de
info@rekord.de

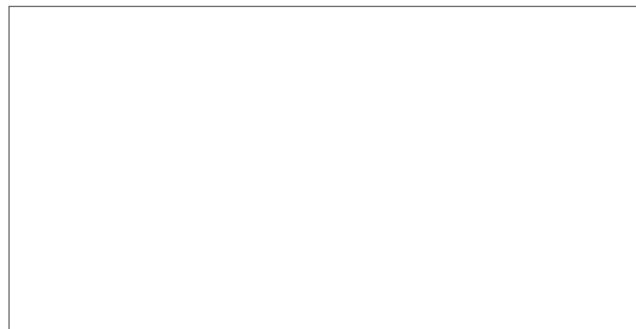

Ihr autorisierter rekord-Fachhändler